

# SAMSUNG Interaktive Anzeige

## Benutzerhandbuch

---

WA65D WA75D WA86D

---

Farbe und Aussehen des Geräts sind geräteabhängig, und jederzeitige Änderungen am Inhalt des Handbuchs zum Zweck der Leistungssteigerung sind vorbehalten.

Das Gerät sollte nicht mehr als 12 Stunden täglich verwendet werden. Der Garantieanspruch entfällt, wenn das Gerät mehr als 12 Stunden pro Tag verwendet wird.

# Inhalt

## Vor Inbetriebnahme des Geräts

Sicherheitshinweise	3
Sicherheitssymbole	3
Aufbewahrung	4
Elektrizität und Sicherheit	4
Installation	4
Funktion	5
Vorsichtsmaßnahmen im Einsatz	7

## Vorbereitung

Überprüfen des Lieferumfangs	8
Teile	9
Anschlüsse	10
Vor dem Aufstellen des Geräts (Installationshandbuch)	12
Installieren Sie den Wi-Fi-Zwischenstecker (Modell: SI07B)	13
Anbringen der Wandhalterung	13
Verwendung der Wandhalterung	13
Spezifikation der Wandhalterung (VESA)	14
Verbinden mit einem Netzwerk	15
Netzwerkeinstellungen (kabelgebunden)	15
Netzwerkeinstellungen (drahtlos)	17

## Allgemeine Merkmale

Launcher	19
Launcher-Menü	19
Den Launcher bearbeiten	20
App drawer	21
Kontrollzentrum	22
Benachrichtigungszentrum	24
Systemnavigation	25

## Schreiben

Schreiben	27
Erweiterte Stiftfunktionen	27
Löschen	27
Notiz-Menü	28
Einstellungen	29
Eintritt zu Palette	35
Schließen	35
UI-Elemente	36

## Einstellungen

Einstellungen	37
Eintritt zu Einstellungen	37
Systemeinstellungen	38
Bedienungshilfen	51
Google	58
System	64

## Handbuch zur Fehlerbehebung

Probleme und Lösungen	69
-----------------------	----

## Technische Daten

Allgemein	75
Voreingestellte Timing-Modi	77

## Anhang

Kostenpflichtige Inanspruchnahme von Serviceleistungen (Kosten für die Kunden)	78
Kein Gerätedefekt	78
Ein Schaden am Gerät, der auf einen Kundenfehler zurückzuführen ist	78
Andere	78
Vermeidung des Einbrennens von Nachbildern	79
Was geschieht beim Einbrennen von Nachbildern?	79
Empfohlene Präventionsmaßnahmen	79
HDMI-Lizenznotiz	79
„Low Blue Light“	80
Tipps für die Augengesundheit	80
ENERGY STAR	80





# Kapitel 01







## Vor Inbetriebnahme des Geräts

### Sicherheitshinweise

Die folgenden Sicherheitshinweise dienen dazu, Ihre persönliche Sicherheit zu gewährleisten und Sachschäden zu vermeiden. Bitte lesen Sie die folgenden Punkte, um die ordnungsgemäße Verwendung des Gerätes sicherzustellen.

### Sicherheitssymbole

Symbol	Name	Bedeutung
	Warnung	Schwere oder tödliche Verletzungen können verursacht werden, wenn Sie die Anweisungen nicht befolgen.
	Vorsicht	Verletzungen oder Sachschäden können verursacht werden, wenn die Anweisungen nicht befolgt werden.
	Verbot	NICHT versuchen.
	Anweisung.	Anweisungen befolgen.

VORSICHT	
GEFAHR DURCH STROMSCHLAG NICHT ÖFFNEN	
VORSICHT: UM DAS RISIKO EINES STROMSCHLAGS ZU VERRINGERN, DÜRFEN SIE DIE ABDECKUNG (ODER RÜCKSEITE) NICHT ÖFFNEN. IM GERÄTEINNEREN BEFINDEN SICH KEINE VOM BENUTZER ZU WARTENDEN TEILE. REPARATUREN DÜRFEN NUR VON QUALIFIZIERTEM KUNDENDIENSTPERSONAL DURCHGEFÜHRT WERDEN.	
	Dieses Symbol zeigt an, dass im Inneren Hochspannung vorhanden ist. Es ist gefährlich, Teile im Inneren dieses Geräts zu berühren.
	Wechselspannung: Bei einer mit diesem Symbol gekennzeichneten Nennspannung handelt es sich um eine Wechselspannung.
	Dieses Symbol weist darauf hin, dass diesem Gerät wichtige Anweisungen zum Betrieb und zur Wartung beigelegt sind.
	Gleichspannung: Bei einer mit diesem Symbol gekennzeichneten Nennspannung handelt es sich um eine Gleichspannung.
	Produkt der Klasse II: Dieses Symbol zeigt an, dass das Gerät keinen Anschluss für die elektrische Erdung (Masse) benötigt. Wenn dieses Symbol auf einem Produkt mit Netzkabel fehlt, MUSS das Produkt über einen zuverlässigen Erdungsanschluss (Masse) verfügen.
	Vorsicht. Gebrauchsanweisung beachten: Dieses Symbol weist den Benutzer an, weitere sicherheitsrelevante Informationen der Gebrauchsanweisung zu entnehmen.

## Aufbewahrung

Bei stark glänzenden Oberflächen wie dieser können bei Verwendung eines UV-Luftbefeuchters in der Nähe weißliche Flecken auf dem Gerät entstehen.





 Wenden Sie sich an das Kundendienstcenter, wenn das Innere des Geräts gereinigt werden muss (es wird eine Servicegebühr erhoben).

## Elektrizität und Sicherheit

### **Warnung**



-  Verwenden Sie weder beschädigte Steckdosen noch defekte Netzkabel oder Stecker.  
Dies kann zu einem elektrischen Schlag oder Brand führen.
-  Verwenden Sie nicht mehrere Geräte an nur einer Steckdose.  
Überhitzte Steckdosen können einen Brand verursachen.
-  Berühren Sie den Netzstecker niemals mit feuchten Händen. Anderenfalls kann ein elektrischer Schlag die Folge sein.
-  Knicken Sie das Netzkabel nicht, und ziehen Sie auch nicht mit Gewalt daran. Verlegen Sie das Netzkabel nicht unter einem schweren Gegenstand.  
Ein beschädigtes Kabel kann einen Brand oder Stromschlag verursachen.
-  Verlegen Sie das Netzkabel und installieren Sie das Gerät nicht in der Nähe von Wärmequellen.  
Anderenfalls könnte dies einen Brand oder Stromschlag verursachen.
-  Stecken Sie den Netzstecker ganz hinein, sodass er nicht locker sitzt.  
Eine instabile Verbindung kann einen Brand verursachen.
-  Schließen Sie den Netzstecker an eine geerdete Steckdose an (nur isolierte Geräte vom Typ 1).  
Dies kann zu einem elektrischen Schlag oder Brand führen.
-  Entfernen Sie Staub an den Steckerstiften oder in der Steckdose mit einem trockenen Tuch.  
Anderenfalls kann ein Brand entstehen.







### **Vorsicht**

-  Ziehen Sie das Netzkabel nicht ab, während das Gerät verwendet wird.  
Das Gerät könnte durch eine Überspannung beschädigt werden.
-  Verwenden Sie nur das von Samsung mit dem Gerät gelieferte Netzkabel. Verwenden Sie das Netzkabel nicht mit anderen Geräten.  
Anderenfalls könnte dies einen Brand oder Stromschlag verursachen.
-  Sorgen Sie dafür, dass die Steckdose, an der das Netzkabel angeschlossen ist, gut zugänglich ist.  
Das Netzkabel muss abgezogen werden, um die Stromzufuhr zum Gerät auszuschalten, wenn ein Problem auftritt.
-  Fassen Sie den Stecker, wenn Sie das Netzkabel aus der Steckdose ziehen.  
Dies kann zu einem elektrischen Schlag oder Brand führen.



## Installation

### **Warnung**

-  Legen Sie auf der Oberseite des Geräts keine Kerzen, Insektenschutzmittel oder Zigaretten ab. **STELLEN SIE DAS GERÄT NICHT IN DER NÄHE VON WÄRMEQUELLEN AUF.**  
Anderenfalls kann ein Brand entstehen.
-  Stellen Sie das Gerät nicht an schlecht belüfteten Orten wie einem Bücherregal oder Schrank auf.  
Eine erhöhte Innentemperatur kann einen Brand verursachen.
-  Stellen Sie das Gerät nicht auf eine instabile oder vibrierende Oberfläche (unsicheres Regal, geneigte Fläche usw.).
  - Das Gerät könnte herunterfallen und beschädigt werden und/oder Verletzungen verursachen.
  - Wenn das Gerät an einem Ort mit besonders starker Vibration verwendet wird, kann es beschädigt oder ein Brand verursacht werden.

-  Setzen Sie das Gerät nicht direkter Sonneneinstrahlung, Hitze oder einem heißen Gegenstand wie einem Herd aus.  
Andernfalls kann die Gerätelebensdauer verringert oder ein Feuer verursacht werden.
-  Stellen Sie das Gerät außerhalb der Reichweite von kleinen Kindern auf.
  - Das Gerät könnte herunterfallen und Kinder verletzen.
  - Die Vorderseite ist schwer. Stellen Sie das Gerät daher auf einen ebenen und stabilen Untergrund.
-  Speiseöl, wie beispielsweise Sojaöl, kann das Gerät beschädigen oder verformen. Stellen Sie das Gerät nicht in einer Küche oder in der Nähe einer Küchentheke auf.
-  Lassen Sie den Wandmontagehalter von einem Techniker montieren.
  - Die Montage durch eine unqualifizierte Person kann zu einer Verletzung führen.
  - Verwenden Sie nur zugelassene Schränke.
-  Um genügend Luftzirkulation zu ermöglichen, stellen Sie das Gerät in einer Entfernung von mindestens 10 cm zu der Wand auf.  
Eine erhöhte Innentemperatur kann einen Brand verursachen.
-  Lassen Sie die Verpackungsfolien nicht in die Hände von Kindern gelangen.  
Kinder könnten daran ersticken.
-  Stellen Sie das Gerät nicht in einem Fahrzeug oder an einem Ort, der Staub, Feuchtigkeit (Wasser tropft u.ä.), Öl oder Rauch ausgesetzt ist, auf.  
Andernfalls könnte dies einen Brand oder Stromschlag verursachen.





### **Vorsicht**

-  Legen Sie das Gerät nicht auf seiner Vorderseite ab.  
Der Bildschirm könnte dadurch beschädigt werden.
-  Lassen Sie das Gerät beim Transport nicht fallen.  
Störungen des Geräts oder Verletzungen können die Folge sein.
-  Setzen Sie das Gerät vorsichtig ab.  
Störungen des Geräts oder Verletzungen können die Folge sein.

-  Wenn Sie das Gerät an einem ungewöhnlichen Ort (ein Ort mit viel Feinstaub, chemischen Substanzen, extremen Temperaturen oder hoher Feuchtigkeit oder an einem Ort, an dem das Gerät ständig für einen längeren Zeitraum in Betrieb sein soll) aufstellen, kann dies seine Leistung erheblich beeinträchtigen.  
Wenden Sie sich unbedingt an das Kundendienstcenter von Samsung, bevor Sie das Gerät an einem solchen Ort aufstellen.

## Funktion

### **Warnung**

-  Im Inneren des Geräts liegt Hochspannung an. Zerlegen, reparieren oder modifizieren Sie das Gerät nicht selbst.
  - Andernfalls könnte dies einen Brand oder Stromschlag verursachen.
  - Wenden Sie sich zur Reparatur an das Samsung Kundendienstcenter.
-  Lassen Sie Kinder nicht mit dem Gerät spielen.  
Kinder könnten sich ernsthaft verletzen.
-  Wenn das Gerät heruntergefallen oder die Verkleidung beschädigt ist, schalten Sie den Netzschalter aus, und ziehen Sie das Netzkabel ab. Wenden Sie sich dann an das Kundendienstcenter von Samsung.  
Wenn Sie das Gerät trotzdem weiter verwenden, kann dies zu einem Brand oder Stromschlag führen.
-  Lassen Sie keine schweren Gegenstände oder Gegenstände, die Kinder mögen (Spielzeug, Süßigkeiten usw.) auf der Oberseite des Geräts liegen.  
Das Gerät oder schwere Gegenstände könnten herunterfallen, wenn Kinder nach dem Spielzeug oder den Süßigkeiten greifen, was zu schweren Verletzungen führen könnte.
-  Bewegen Sie das Gerät nicht, indem Sie am Netzkabel oder an einem anderen Kabel ziehen.  
Andernfalls kann es zu Störungen des Geräts, einem elektrischen Schlag oder Brand kommen.

 Heben oder bewegen Sie das Gerät nicht, indem Sie am Netzkabel oder an einem anderen Kabel ziehen.

Andernfalls kann es zu Störungen des Geräts, einem elektrischen Schlag oder Brand kommen.

 Stellen Sie sicher, dass die Lüftungsöffnungen nicht durch Tischdecken oder Vorhänge blockiert sind.

Eine erhöhte Innentemperatur kann einen Brand verursachen.

 Stecken Sie keine metallischen Gegenstände (Schrauben, Münzen, Haarnadeln usw.) oder leicht entzündliche Gegenstände (Papier, Streichhölzer usw.) in das Gerät (in Lüftungsöffnungen, Anschlüsse o.ä.).

- Schalten Sie das Gerät aus, und ziehen Sie das Netzkabel ab, wenn Wasser oder andere Fremdstoffe in das Gerät eingedrungen sind. Wenden Sie sich dann an das Kundendienstcenter von Samsung.
- Andernfalls kann es zu Störungen des Geräts, elektrischem Schlag oder einem Brand kommen.

 Stellen Sie keine mit Flüssigkeit gefüllten Gegenstände (Vasen, Töpfe, Flaschen usw.) oder metallischen Gegenstände auf das Gerät.

- Schalten Sie das Gerät aus, und ziehen Sie das Netzkabel ab, wenn Wasser oder andere Fremdstoffe in das Gerät eingedrungen sind. Wenden Sie sich dann an das Kundendienstcenter von Samsung.
- Andernfalls kann es zu Störungen des Geräts, elektrischem Schlag oder einem Brand kommen.

 Schalten Sie vor dem Transport des Geräts den Netzschalter aus, und ziehen Sie das Netzkabel und alle anderen angeschlossenen Kabel ab.

Ein beschädigtes Kabel kann einen Brand oder Stromschlag verursachen.

 Wenn das Gerät seltsame Geräusche, Brandgeruch oder Rauch von sich gibt, ziehen Sie sofort das Netzkabel ab und wenden sich an das Kundendienstcenter von Samsung.

Dies kann zu einem elektrischen Schlag oder Brand führen.

 Schalten Sie das Gerät bei Gewitter aus und ziehen Sie das Netzkabel ab.

Andernfalls könnte dies einen Brand oder Stromschlag verursachen.

 Lassen Sie auf das Gerät keine Gegenstände fallen, und schlagen Sie auch nicht dagegen.

Andernfalls könnte dies einen Brand oder Stromschlag verursachen.

 Berühren Sie das Gerät oder den Netzstecker nicht, wenn Gas austritt. Lüften Sie den Raum sofort.

Funken können eine Explosion oder einen Brand verursachen.

 Verwenden Sie in der Nähe des Geräts keine brennbaren Sprays oder Substanzen, und bewahren Sie diese dort auch nicht auf.

Dies kann zu einer Explosion oder zu einem Brand führen.

### **Vorsicht**

 Verwenden Sie keine Luftbefeuchter oder Öfen in der Nähe des Geräts.

Andernfalls könnte dies einen Brand oder Stromschlag verursachen.

 Der Bildschirm wird bei längerem Betrieb heiß. Berühren Sie ihn in diesem Fall also nicht.

 Stellen Sie keine schweren Gegenstände auf das Gerät.

Störungen des Geräts oder Verletzungen können die Folge sein.

 Das Anzeigen von Standbildern auf dem Bildschirm über einen längeren Zeitraum kann zum Einbrennen von Nachbildern oder Pixelfehlern führen.

Aktivieren Sie den Stromsparmmodus oder einen Bewegtbild-Bildschirmschoner, wenn Sie das Gerät über einen längeren Zeitraum nicht verwenden.

 Ziehen Sie das Netzkabel aus der Steckdose, wenn Sie das Gerät für einen längeren Zeitraum (Urlaub usw.) nicht verwenden.

Staubablagerungen können in Verbindung mit Hitze einen Brand, Stromschlag oder Leckstrom verursachen.

 Verwenden Sie das Gerät mit der empfohlenen Auflösung und Frequenz.

Ihr Sehvermögen könnte sich sonst verschlechtern.

 Wenn Sie über einen längeren Zeitraum aus zu geringer Entfernung auf den Bildschirm schauen, kann dies zu einer Verschlechterung Ihres Sehvermögens führen.

 Gönnen Sie Ihren Augen pro 1 Stunde Geräteverwendung eine Pause von 5 Minuten.

Die Augen werden weniger ermüdet.

 Lassen Sie Kleinteile nicht in die Hände von Kindern gelangen.

## Vorsichtsmaßnahmen im Einsatz

Berücksichtigen Sie unbedingt, dass das Schutzglas zerkratzen kann, wenn Sie den Stift mit einer Kraft von mehr als 2,5 kg verwenden.

Wenn Sie einen Kugelschreiber verwenden, der nicht im Lieferumfang enthalten ist, könnte der Bildschirm eventuell mit Tinte verschmutzt oder beschädigt werden.

Verwenden Sie keine verschmutzte Bürste, um Schäden am Bildschirm zu vermeiden.

- ✎ Wir empfehlen die Verwendung des mitgelieferten Stifts. Verwenden Sie nur den Stift und keine spitzen, scharfen Gegenstände.
- ✎ Wenn Staub oder Schmutz vom mitgelieferten Stift am Schutzglas haften bleibt, reinigen Sie es anhand der nachfolgenden Anweisungen.

### Reinigung der Außenflächen und des Displays

Reinigen Sie die Oberfläche mit einem leicht feuchten, weichen Tuch und wischen Sie sie anschließend trocken.

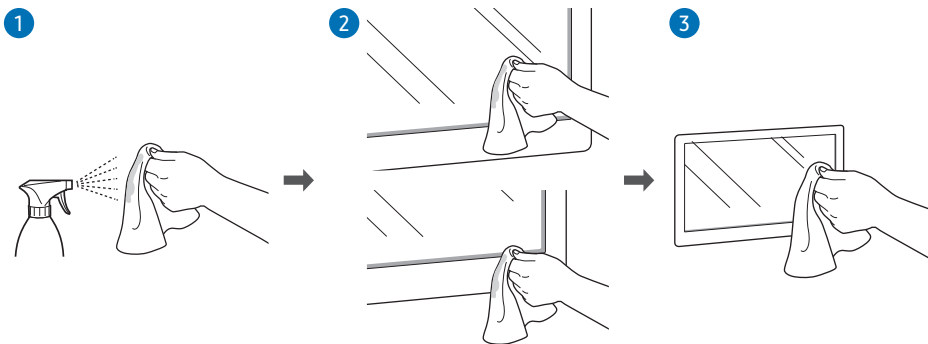

# Kapitel 02

## Vorbereitung

### Überprüfen des Lieferumfangs

Wenn Komponenten fehlen, wenden Sie sich an den Anbieter, bei dem Sie das Gerät gekauft haben.

Das Aussehen der Komponenten kann von den Darstellungen abweichen.

Informationen zum -Standfuß oder zur Wandhalterung (optional erhältlich) finden Sie in der Installationsanleitung.



Kurzanleitung zur Konfiguration



Garantiekarte  
(nicht überall verfügbar)

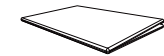

Aufsichtsrechtliche Hinweise



Elektro- und Elektronik-Altgeräte

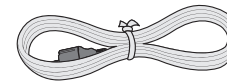

Netzkabel

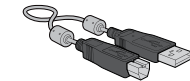

USB-Kabel



Eingabestift x 2



HDMI-Kabel

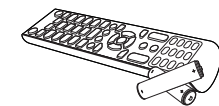

Fernbedienung (inklusive 2 Batterien)



Wi-Fi-Zwischenstecker

# Teile

## WA65D/WA75D/WA86D

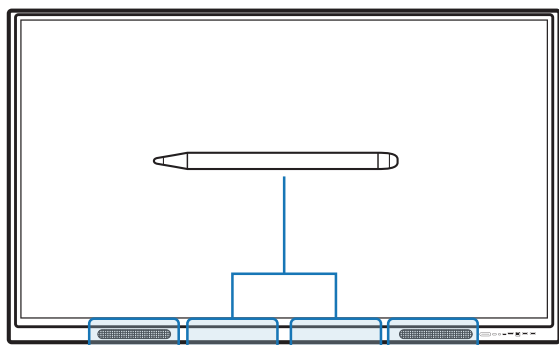

Lautsprecher

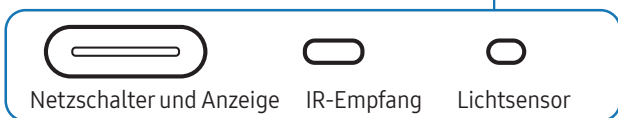
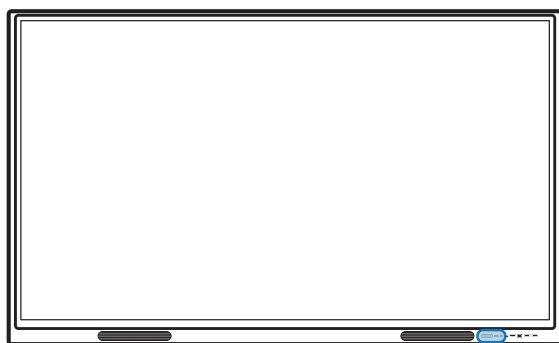

Die Farbe und Form von Teilen können sich von diesen Darstellungen unterscheiden. Unangekündigte Änderungen der technischen Daten des Geräts zum Zweck der Qualitätssteigerung sind vorbehalten.

Teile	Beschreibung
Lautsprecher	Lautsprecher Ausgang
	Der Stift ist magnetisch. Bewahren Sie ihn auf, indem Sie ihn an der markierten Stelle befestigen.
Netzschalter und Anzeige	<p>Drücken Sie die Taste, um das Gerät einzuschalten, und halten Sie die Taste gedrückt, um es auszuschalten.</p> <ul style="list-style-type: none"> <li> Die Stromversorgungsanzeige leuchtet weiß, wenn das Gerät eingeschaltet ist.</li> <li> Die Stromversorgungsanzeige leuchtet rot, wenn das Gerät ausgeschaltet ist.</li> </ul> <p>Drücken Sie im Schreibmodus leicht die Ein/Aus-Taste, um in den Bildschirmschoner-Modus zu wechseln.</p> <p>Drücken Sie auf den Ein/Aus-Schalter, um das Einstellungsmenü anzuzeigen, wenn das PIP-Fenster im <b>Vollbildschirm</b> angezeigt wird. Zum Ausblenden erneut drücken.</p>
Lichtsensor	<p>Der Lichtsensor wird mit der Funktion „Brightness Optimization“ zur Erkennung der Umgebungshelligkeit verwendet.</p> <ul style="list-style-type: none"> <li>Sie können die Funktion <b>Optimierung der Helligkeit</b> ein- oder ausschalten unter <b>≡ Menü</b> → <b>EINSTELLUNGEN</b> → <b>System</b> → <b>Erweiterte Einstellungen</b> → <b>Optimierung der Helligkeit</b>.</li> </ul>
IR-Empfang	Infrarot-Empfänger der Fernbedienung
OPS-Gehäuse (separat erhältlich)	<p>Verbinden Sie das OPS-Gehäuse mit dem mit dem Gerät an und setzen Sie das OPS-Standardmodul in das Gehäuse ein. OPS-Gehäuse und Modul sind separat erhältlich.</p> <ul style="list-style-type: none"> <li> Achten Sie vor dem Einsetzen des OPS-Moduls darauf, das Stromversorgungskabel von dem Gerät zu trennen, um die Stromversorgung vollständig zu unterbrechen.</li> <li> OPS ist die Abkürzung für Intel Open Pluggable Specification.</li> <li> OPS-Stromversorgung: 18 V/3,5 A</li> </ul>

# Anschlüsse

## WA65D/WA75D/WA86D

### Vorne

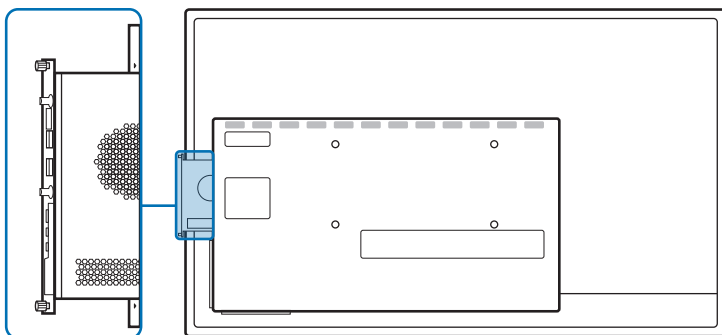
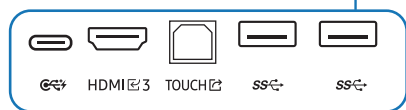

*Die Farbe und Form von Teilen können sich von diesen Darstellungen unterscheiden. Unangekündigte Änderungen der technischen Daten des Geräts zum Zweck der Qualitätssteigerung sind vorbehalten.*

Anschlüsse	Beschreibung
	<p>Sie können ein Gerät mit Hilfe eines USB-C-Kabels anschließen.</p> <ul style="list-style-type: none"> <li>Der USB-C-Anschluss ermöglicht Videoausgabe und Berührungssteuerung des Geräts.</li> </ul> <p><i>Sie müssen für die Videoübertragung ein USB-C-Kabel mit DP ALT-Modus-Unterstützung verwenden.</i></p> <p><i>Verwenden Sie ein USB-C-Kabel mit einer Länge von maximal 1 m.</i></p> <p><i>Das Aufladen wird mit bis zu 65 W unterstützt. Das Aufladen mit dem USB-C-Kabel ist nur möglich, wenn das Gerät eingeschaltet ist.</i></p>
HDMI 3	Ein HDMI-Anschluss für die Anzeige des Eingangs einer externen Quelle.
TOUCH	<p>Ermöglicht das Bedienen des über den HDMI 3-Anschluss verbundenen PC-Bildschirms durch Berühren.</p> <p>Verwenden Sie das mitgelieferte USB-Kabel für die Verbindung zwischen dem TOUCH-Anschluss an der Vorderseite des Geräts und dem PC.</p>
SS-	<p>Schließen Sie ein USB-Protokollgerät an.</p> <p><i>Die USB-Anschlüsse des Geräts stellen einen maximalen Konstantstrom von maximal 1,0 A bereit. Wenn der Maximalwert überschritten wird, funktionieren die USB-Anschlüsse möglicherweise nicht.</i></p>
SS-	<p>Schließen Sie ein USB-Protokollgerät an.</p> <p><i>Die USB-Anschlüsse des Geräts stellen einen maximalen Konstantstrom von maximal 1,0 A bereit. Wenn der Maximalwert überschritten wird, funktionieren die USB-Anschlüsse möglicherweise nicht.</i></p>

# WA65D/WA75D/WA86D

## Rückseite

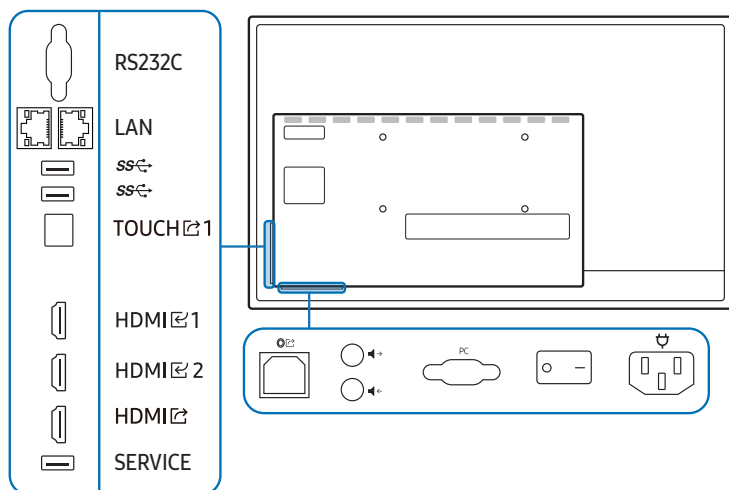

Die Farbe und Form von Teilen können sich von diesen Darstellungen unterscheiden. Unangekündigte Änderungen der technischen Daten des Geräts zum Zweck der Qualitätssteigerung sind vorbehalten.

Anschlüsse	Beschreibung
RS232C	Serielle Schnittstelle nur für Debugging.
LAN	Zur Verbindung mit dem Netzwerk über ein LAN-Kabel. (1000 Mbps) <ul style="list-style-type: none"> <li>Unterhalb des Anschlusses: RJ45-Ausgangsterminal anschließen</li> <li>Oberhalb des Anschlusses: RJ45-Eingangsklemme anschließen</li> </ul>
	Schließen Sie ein USB-Protokollgerät an. <p> Die USB-Anschlüsse des Geräts stellen einen maximalen Konstantstrom von maximal 1,0 A bereit. Wenn der Maximalwert überschritten wird, funktionieren die USB-Anschlüsse möglicherweise nicht.</p>
	Schließen Sie ein USB-Protokollgerät an. <p> Die USB-Anschlüsse des Geräts stellen einen maximalen Konstantstrom von maximal 1,0 A bereit. Wenn der Maximalwert überschritten wird, funktionieren die USB-Anschlüsse möglicherweise nicht.</p>
TOUCH	Ermöglicht das Bedienen des über den HDMI
HDMI	Zum Anschluss eines Quellgeräts über ein HDMI-Kabel.
HDMI	Zum Anschluss eines Quellgeräts über ein HDMI-Kabel.
HDMI	Verbindet sich mit einem HDMI-Kabel mit einem Ausgangsgerät.
SERVICE	Wird für die Aktualisierung der OS-Firmware verwendet
	Optischer Audioanschluss für Mehrkanalton.
	Audioausgabe an den externen Lautsprecher.
	Mikrofon-Audioeingang.
PC	VGA-Eingangsanschluss.
	Stromanschluss

# Vor dem Aufstellen des Geräts (Installationshandbuch)

Dieses Gerät kann an der Wand montiert werden. Die Wandhalterung kann optional erworben werden.

## WA65D/WA75D/WA86D

### Lüftung

✎ Wenden Sie sich für weitere Einzelheiten an das Samsung-Kundendienstcenter.

### Montage an einer senkrechten Wand

- A Mindestens 30 mm
- B Umgebungstemperatur: 35 °C oder weniger

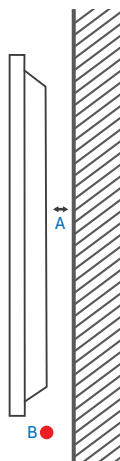

### Montage an einer unregelmäßigen Wandfläche

- A Mindestens 30 mm
  - B Mindestens 25 mm
  - C Umgebungstemperatur: 35 °C oder weniger
- ✎ Wenn Sie das Gerät an einer unregelmäßigen Wandfläche montieren, lassen Sie mindestens zwischen dem Gerät und der Wandfläche soviel Platz wie oben angegeben, denn nur so ist ausreichende Belüftung gewährleistet. Stellen Sie zudem sicher, dass die Umgebungstemperatur stets unterhalb von 35 °C liegt.

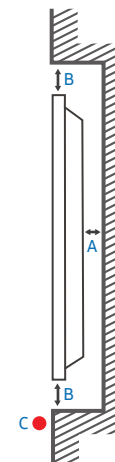

## Installieren Sie den Wi-Fi-Zwischenstecker (Modell: SI07B)

**Warnung:** Ziehen Sie vor der Installation das Netzkabel des Geräts ab.

- 1 Entfernen Sie die Abdeckung des Wi-Fi-Steckplatzes.

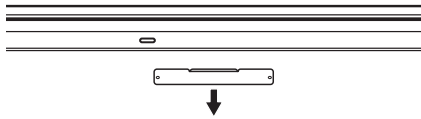

- 2 Setzen Sie den Wi-Fi-Zwischenstecker vollständig in den Steckplatz ein.

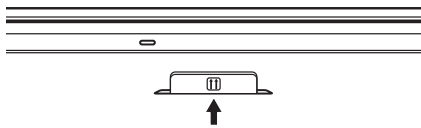

- Der Wi-Fi-Zwischenstecker funktioniert nur, wenn es ordnungsgemäß in den dafür vorgesehenen Steckplatz im Gerät eingesetzt ist.

## Anbringen der Wandhalterung

 Dieses Gerät kann an der Wand montiert werden. Einige Kacheln unterstützen erweiterte Operationen durch langes Drücken darauf.

## Verwendung der Wandhalterung

- Mit dem Wandhalterungskit können Sie das Gerät an der Wand montieren.
- Detaillierte Informationen zur Montage der Wandhalterung finden Sie in der Gebrauchsanweisung der Wandhalterung.
- Wir empfehlen Ihnen, sich beim Anbringen der Wandhalterung von einem Techniker helfen zu lassen.
- Wenn Sie die Wandhalterung selbst montieren, haftet Samsung nicht für Schäden am Gerät oder für Verletzungen, die Sie oder andere Personen erleiden.

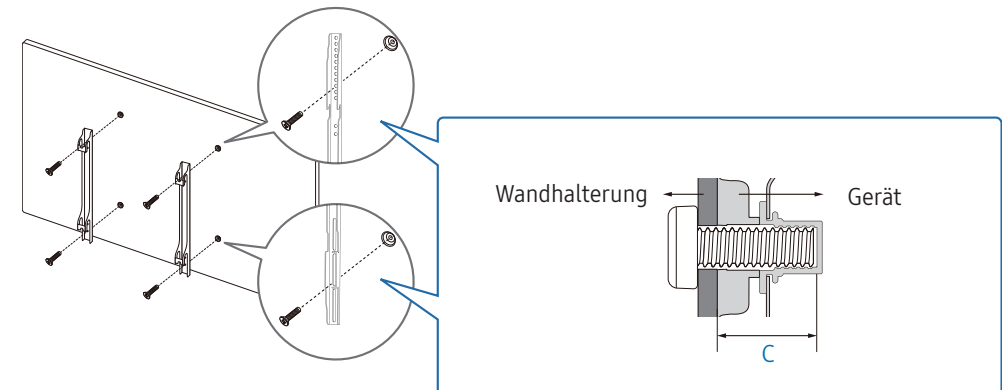

## Spezifikation der Wandhalterung (VESA)

Montieren Sie die Wandhalterung an einer festen Wand, die senkrecht zum Boden steht. Wenden Sie sich an die nächste Kundendienststelle für eine Installation des Produkts an einem anderen Wandbereich. Bei Montage des Geräts an einer Decke oder schrägen Wand kann es herunterfallen und schwere Verletzungen verursachen.

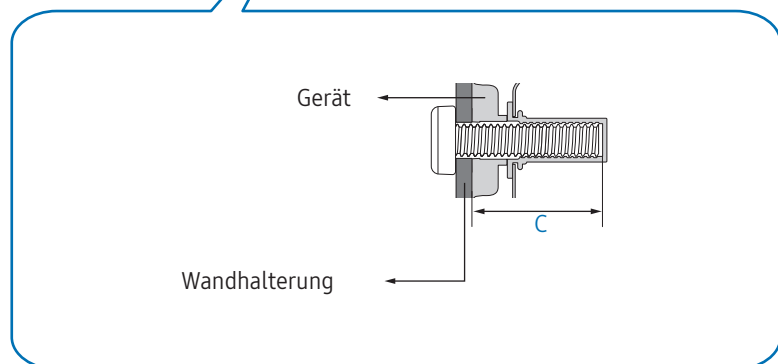
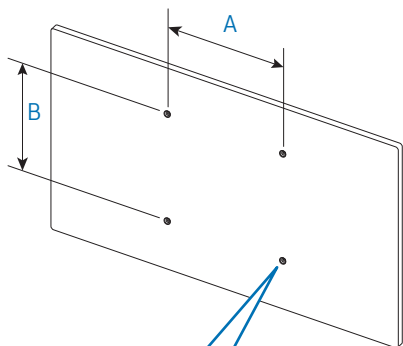

- Zusammen mit der Samsung-Wandhalterung erhalten Sie eine detaillierte Montageanleitung sowie alle für die Montage erforderlichen Teile.
- Verwenden Sie keine Schrauben, die länger sind als in der VESA-Standardspezifikation für Schrauben angegeben. Zu lange Schrauben können Schäden an den inneren Bauteilen des Geräts verursachen.
- Bei Wandhalterungen, die nicht der VESA-Standardspezifikation für Schrauben entsprechen, hängt die Länge der Schrauben von den technischen Daten der Wandhalterung ab.
- Ziehen Sie die Schrauben nicht zu fest an. Dadurch kann das Gerät beschädigt werden oder herunterfallen und so Verletzungen verursachen. Samsung haftet nicht bei derartigen Unfällen.
- Samsung haftet nicht für Geräteschäden oder Verletzungen, wenn eine Wandhalterung verwendet wird, die nicht dem VESA-Standard entspricht oder nicht spezifiziert ist, oder wenn der Verbraucher die Montageanleitung für das Gerät nicht beachtet.
- Grundsätzlich muss das Gerät von mindestens zwei Personen an der Wand befestigt werden.
- Die Standardabmessungen der Wandhalterung finden Sie in der nachfolgenden Tabelle.

Modellbezeichnung	VESA-Schraubenlochmaße (A * B) in mm	C (mm)	Standardschraube	Menge
WA65D	600 x 400	28,3–30,3	M8	4
WA75D	800 x 400	28,3–30,3		
WA86D	800 x 600	28,3–30,3		

Montieren Sie die Wandhalterung nicht, während das Gerät eingeschaltet ist. Sie könnten dabei einen Stromschlag erhalten und sich verletzen.

# Verbinden mit einem Netzwerk

Die Anschlussteile können sich je nach Gerät unterscheiden.

## Netzwerkeinstellungen (kabelgebunden)

### Herstellen einer Verbindung mit einem Kabelnetzwerk

Es gibt drei Möglichkeiten, um Ihr Gerät mithilfe eines Kabels mit Ihrem LAN zu verbinden.

- Sie können Ihr Gerät mit dem LAN verbinden, indem Sie den LAN-Port auf der Rückseite des Geräts mithilfe eines LAN-Kabels mit einem externen Modem verbinden (siehe Abbildung unten).

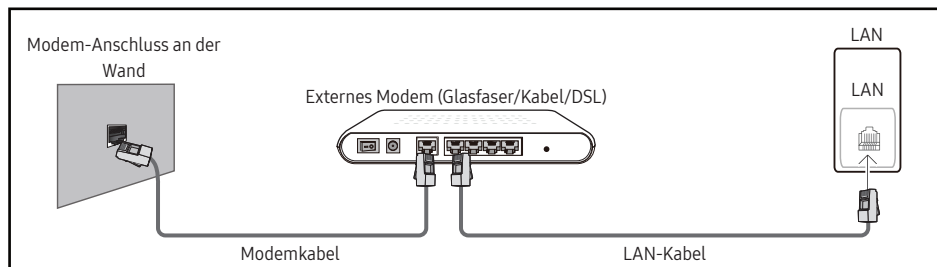

- Sie können Ihr Gerät mit dem LAN verbinden, indem Sie den LAN-Port auf der Rückseite des Geräts mit einem IP-Share verbinden, der wiederum mit einem externen Modem verbunden ist. Verwenden Sie ein LAN-Kabel für den Anschluss. (siehe Abbildung unten).

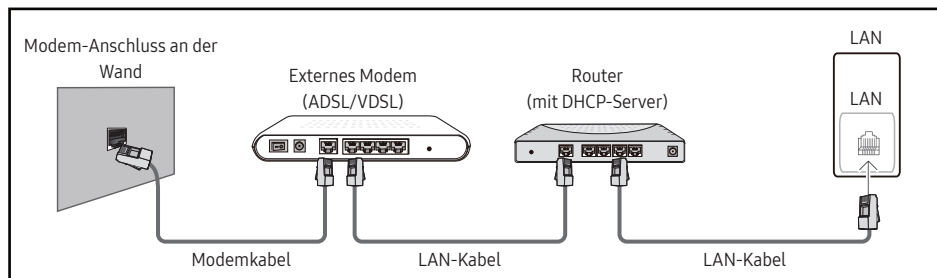

- Je nachdem, wie Ihr Netzwerk konfiguriert ist, können Sie das Gerät auch mit Ihrem LAN verbinden, indem Sie den LAN-Port auf der Rückseite des Geräts mithilfe eines LAN-Kabels direkt mit einer Netzwerkdose verbinden (siehe Abbildung unten). Die Wanddose muss mit einem Modem oder Router an anderer Stelle in Ihrem Haus verbunden sein.

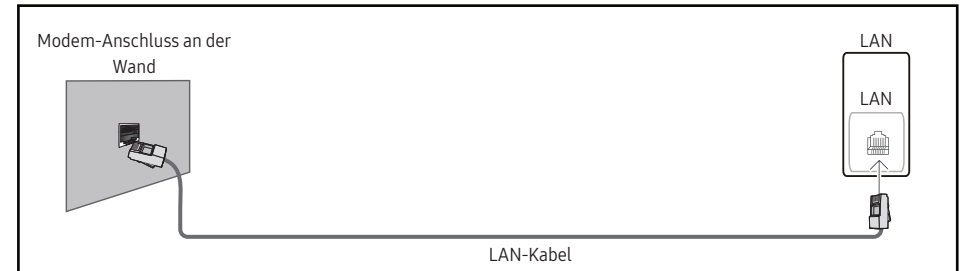

Wenn Sie ein Netzwerk ohne feste IP-Adressen (dynamisches Netzwerk) haben, sollten Sie ein ADSL-Modem oder einen Router, das bzw. der das Dynamic Host Configuration Protocol (DHCP) unterstützt, verwenden. Modems und Router, die DHCP unterstützen, stellen automatisch die Werte für IP-Adresse, Teilnetzmaske, Gateway und DNS zur Verfügung, die das Gerät benötigt, um auf das Internet zuzugreifen. Sie müssen sie dann nicht manuell eingeben. Die meisten Heimnetzwerke sind dynamische Netzwerke.

Manche Netzwerke erfordern eine statische IP-Adresse. Wenn Ihr Netzwerk eine statische IP-Adresse benötigt, müssen Sie beim Einrichten der Netzwerkverbindung die Werte für IP-Adresse, Teilnetzmaske, Gateway und DNS im Kabelkonfigurationsbildschirm manuell eingeben. Sie erhalten die Werte für IP-Adresse, Teilnetzmaske, Gateway und DNS von Ihrem Internet-Dienstanbieter.

Wenn Sie einen Windows-Computer verwenden, können Sie diese Werte auch über Ihren Computer ermitteln.

Sie können ADSL-Modems, die DHCP unterstützen, auch verwenden, wenn Ihr Netzwerk eine statische IP-Adresse benötigt.

ADSL-Modems, die DHCP unterstützen, ermöglichen auch die Verwendung statischer IP-Adressen.

---

Konfigurieren Sie die Netzwerkverbindung, um Internetdienste nutzen und Software-Updates durchführen zu können.

## Automatische Netzwerkeinstellungen öffnen (kabelgebunden)

Zur Verbindung mit dem Netzwerk über ein LAN-Kabel.  
Zunächst muss ein LAN-Kabel angeschlossen werden.

### So konfigurieren Sie das Gerät automatisch

- 1 Setzen Sie **Netzwerktyp** auf **Kabel** von der Seite **Netzwerkeinstellungen öffnen**.
- 2 Das Fenster der Netzwerkverbindung wird angezeigt, und die Verbindung wird geprüft.
- 3 Wenn die Verbindung verifiziert wurde, erscheint die **OK** Taste unten auf dem Bildschirm.
- 4 Tippen Sie auf **OK**.

 Wenn die Verbindung fehlschlägt, überprüfen Sie den LAN-Port-Anschluss.

 Wenn die Netzwerkeinstellungen nicht automatisch ermittelt werden können oder Sie die Verbindung manuell einrichten möchten, finden Sie entsprechende Informationen im nächsten Abschnitt, „[Manuelle Netzwerkeinstellungen öffnen \(kabelgebunden\)](#)“.

## Manuelle Netzwerkeinstellungen öffnen (kabelgebunden)

Unternehmen verwenden möglicherweise statische IP-Adressen.

Fragen Sie in diesem Fall den Netzwerkadministrator nach IP-Adresse, Teilnetzmaske, Gateway und DNS-Serveradresse. Geben Sie diese Werte manuell ein.

### Abrufen der Netzwerkverbindungseinstellungen

Gehen Sie folgendermaßen vor, um die Netzwerkverbindungseinstellungen anzuzeigen (funktioniert so bei den meisten Windows-PCs).

- 1 Klicken Sie mit der rechten Maustaste auf das **Netzwerksymbol** in der unteren rechten Ecke des Bildschirms.
- 2 Klicken Sie im angezeigten Popup-Menü auf **Status**.
- 3 Klicken Sie im daraufhin angezeigten Dialogfeld auf die Registerkarte **Unterstützung**.
- 4 Klicken Sie auf der Registerkarte **Support** auf die Schaltfläche **Details**. Die Verbindungswerte für das Netzwerk werden angezeigt.

### So konfigurieren Sie das Gerät manuell

- 1 Setzen Sie **Netzwerktyp** auf **Kabel** von der Seite **Netzwerkeinstellungen öffnen**.
- 2 Das Fenster der Netzwerkverbindung wird angezeigt, und die Verbindung wird geprüft.
- 3 Wählen Sie **Abbruch** aus, während versucht wird, eine Verbindung mit dem Netzwerk herzustellen. Der Verbindungsversuch wird beendet.
- 4 Wählen Sie im Netzwerkverbindungs-Bildschirm **IP-Einstellungen** aus. Der **IP-Einstellungen**-Bildschirm wird angezeigt.
- 5 Wählen Sie das Feld ganz oben aus und stellen Sie dann **IP-Einstellungen** auf **Manuell eingeben** ein.  
 Wenn Sie **IP-Einstellung** auf **Manuell eingeben** einstellen, wird **DNS-Einstellung** automatisch zu **Manuell eingeben**.
- 6 Geben Sie die Werte **IP-Adresse**, **Teilnetzmaske**, **Gateway**, und **DNS-Server** manuell ein.
- 7 Wählen Sie zum Abschluss am unteren Rand der Seite **OK**. Der Netzwerktest wird angezeigt und die Überprüfung beginnt.
- 8 Wenn die Verbindung verifiziert wurde, erscheint die **OK** Taste unten auf dem Bildschirm.
- 9 Tippen Sie auf **OK**, um die Einstellung abzuschließen.

## Netzwerkeinstellungen (drahtlos)

### Herstellen einer Verbindung mit einem Drahtlosnetzwerk

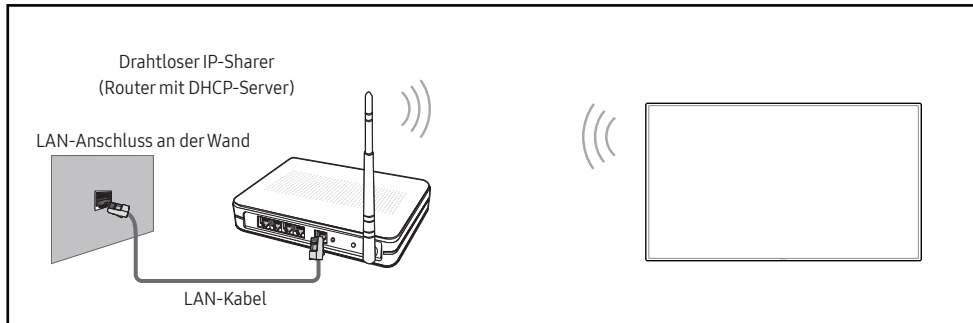

Samsung empfiehlt die Verwendung von IEEE 802.11n. Wenn Sie ein Video über eine Netzwerkverbindung wiedergeben, wird es möglicherweise nicht einwandfrei wiedergegeben.

- ✎ Wählen Sie einen freien Kanal für den drahtlosen IP-Share aus. Wenn der für den drahtlosen IP-Share festgelegte Kanal gerade von einem anderen Gerät in der Nähe verwendet wird, führt dies zu Störungen und Übertragungsfehlern.
- ✎ Ihr Gerät unterstützt nur die folgenden WLAN-Sicherheitsprotokolle.  
Das Samsung-Fernsehgerät unterstützt eine Verbindung gemäß der Spezifikation für die neue Wi-Fi-Zertifizierung nicht, wenn Sie den Modus Pure High-throughput (Greenfield) 802.11n gewählt und als Verschlüsselungstyp ist für Ihren Drahtlosrouter oder Ihren Zugangspunkt WEP, TKIP oder TKIP AES (WPS2Mixed) eingestellt haben.
- ✎ Wenn Ihr WLAN-Router WPS (Wi-Fi Protected Setup) unterstützt, können Sie eine Verbindung mit dem Netzwerk über PBC (Push Button Configuration) oder PIN (Personal Identification Number) herstellen. WPS konfiguriert die SSID- und WPA-Schlüssel in beiden Modi automatisch.
- ✎ Verbindungsmethoden: Es gibt drei Methoden zum Einrichten einer WLAN-Verbindung. Automatische Einrichtung (mithilfe der automatischen Netzwerksuche), manuelle Einrichtung, WPS verwenden
- ✎ Dieses Gerät unterstützt Enterprise WPA2 (TLS/TTLS/PEAP).

### Automatische Netzwerkeinrichtung (drahtlos)

Die meisten drahtlosen Netzwerke verfügen über ein optionales Sicherheitssystem, bei dem Geräte, die auf das Netzwerk zugreifen möchten, einen verschlüsselten Sicherheitscode, den so genannten Zugriffs- oder Sicherheitsschlüssel, übertragen müssen. Der Sicherheitsschlüssel basiert auf einer Passphrase, in der Regel einem Wort oder einer Folge von Buchstaben und Zahlen einer bestimmten Länge. Wenn Sie die Sicherheit für Ihr drahtloses Netzwerk einrichten, werden Sie danach gefragt. Wenn Sie diese Methode für das Einrichten der Netzwerkverbindung wählen und einen Sicherheitsschlüssel für Ihr drahtloses Netzwerk haben, müssen Sie die Passphrase bei der automatischen oder manuellen Einrichtung eingeben.

#### So konfigurieren Sie das Gerät automatisch

- 1 Setzen Sie **Netzwerktyp** auf **Drahtlos** von der Seite **Netzwerkeinstellungen öffnen**.
- 2 Das Gerät sucht nach verfügbaren drahtlosen Netzwerken. Danach wird eine Liste der verfügbaren Netzwerke angezeigt.
- 3 Wählen Sie ein Netzwerk aus der Netzwerkliste aus.
  - ✎ Wenn der gewünschte Drahtlos-Router nicht angezeigt wird, wählen Sie **Aktualisieren**, um eine erneute Suche durchzuführen.
  - ✎ Wenn der Router bei dem erneuten Versuch nicht gefunden wird, wählen **Netzwerk hinzufügen**.
- 4 Wenn Sie ein passwortgeschütztes Netzwerk ausgewählt haben, geben Sie das Passwort ein und tippen auf **Go**.
  - ✎ Sie können diesen Schritt überspringen, wenn Sie ein offenes Netzwerk ausgewählt haben.
- 5 Das Fenster der Netzwerkverbindung wird angezeigt, und die Verbindung wird geprüft.
- 6 Wenn die Verbindung verifiziert wurde, erscheint die **OK** Taste unten auf dem Bildschirm.
- 7 Tippen Sie auf **OK**.

### Manuelle Netzwerkeinrichtung (drahtlos)

Unternehmen verwenden möglicherweise statische IP-Adressen.

Fragen Sie in diesem Fall den Netzwerkadministrator nach IP-Adresse, Teilnetzmaske, Gateway und DNS-Serveradresse. Geben Sie diese Werte manuell ein.

## Abrufen der Netzwerkverbindungseinstellungen

Gehen Sie folgendermaßen vor, um die Netzwerkverbindungseinstellungen anzuzeigen (funktioniert so bei den meisten Windows-PCs).

- 1 Klicken Sie mit der rechten Maustaste auf das **Netzwerksymbol** in der unteren rechten Ecke des Bildschirms.
- 2 Klicken Sie im angezeigten Popup-Menü auf **Status**.
- 3 Klicken Sie im daraufhin angezeigten Dialogfeld auf die Registerkarte **Unterstützung**.
- 4 Klicken Sie auf der Registerkarte **Support** auf die Schaltfläche **Details**. Die Verbindungswerte für das Netzwerk werden angezeigt.

## So konfigurieren Sie das Gerät manuell

- 1 Setzen Sie **Netzwerktyp** auf **Drahtlos** von der Seite **Netzwerkeinstellungen öffnen**.
- 2 Das Gerät sucht nach verfügbaren drahtlosen Netzwerken. Danach wird eine Liste der verfügbaren Netzwerke angezeigt.
- 3 Wählen Sie ein Netzwerk aus der Netzwerkliste aus.
  - ✎ Wenn der gewünschte Drahtlos-Router nicht angezeigt wird, wählen Sie **Aktualisieren**, um eine erneute Suche durchzuführen.
  - ✎ Wenn der Router bei dem erneuten Versuch nicht gefunden wird, wählen **Netzwerk hinzufügen**.
- 4 Wenn Sie ein passwortgeschütztes Netzwerk ausgewählt haben, geben Sie das Passwort ein und tippen auf **Go**.
  - ✎ Sie können diesen Schritt überspringen, wenn Sie ein offenes Netzwerk ausgewählt haben.
- 5 Das Fenster der Netzwerkverbindung wird angezeigt, und die Verbindung wird geprüft.
- 6 Wählen Sie **Abbruch** aus, während versucht wird, eine Verbindung mit dem Netzwerk herzustellen. Der Verbindungsversuch wird beendet.
- 7 Wählen Sie im Netzwerkverbindungsbildschirm **IP-Einstellungen** aus. Der **IP-Einstellungen**-Bildschirm wird angezeigt.
- 8 Wählen Sie das Feld ganz oben aus und stellen Sie dann **IP-Einstellung** auf **Manuell eingeben** ein.
  - ✎ Wenn Sie **IP-Einstellung** auf **Manuell eingeben** ändern, wird **DNS-Einstellung** automatisch zu **Manuell eingeben**.

- 9 Geben Sie die Werte **IP-Adresse**, **Teilnetzmaske**, **Gateway**, und **DNS-Server** manuell ein.
- 10 Wählen Sie zum Abschluss am unteren Rand der Seite **OK**. Der Netzwerktest wird angezeigt und die Überprüfung beginnt.
- 11 Wenn die Verbindung verifiziert wurde, erscheint die **OK** Taste unten auf dem Bildschirm.
- 12 Tippen Sie auf **OK**, um die Einstellung abzuschließen.

## So konfigurieren Sie das Gerät mit WPS-Taste

Gehen Sie folgendermaßen vor, wenn Ihr Router eine WPS-Taste hat:

- 1 Setzen Sie **Netzwerktyp** auf **Drahtlos** von der Seite **Netzwerkeinstellungen öffnen**.
- 2 Wählen Sie **WPS verwenden** aus.
- 3 Drücken Sie innerhalb der nächsten zwei Minuten die Taste WPS oder PBC auf Ihrem WLAN-Router. Ihr Gerät übernimmt nun automatisch alle benötigten Netzwerkeinstellungen und stellt eine Verbindung mit dem Netzwerk her.
- 4 Der Netzwerkverbindungsbildschirm wird angezeigt. Die Netzwerkeinrichtung ist abgeschlossen.

# Kapitel 03

## Allgemeine Merkmale

### Launcher

Nachdem Sie den Einrichtungsassistenten beendet haben, wird Ihnen der brandneue Samsung OS EDLA-Launcher angezeigt. Der neue Launcher enthält standardmäßig die folgenden Elemente:

- Statusleiste oben, mit Uhrzeit, App-Benachrichtigungssymbolen und grundlegenden Statussymbolen wie Wi-Fi.
- Uhrzeit und Datum Widget
- Google-Such-Widget
- Native Apps von Samsung: **Notiz**, **Browser**, **Sucher**
- Google Play Store und Google Apps Ordner

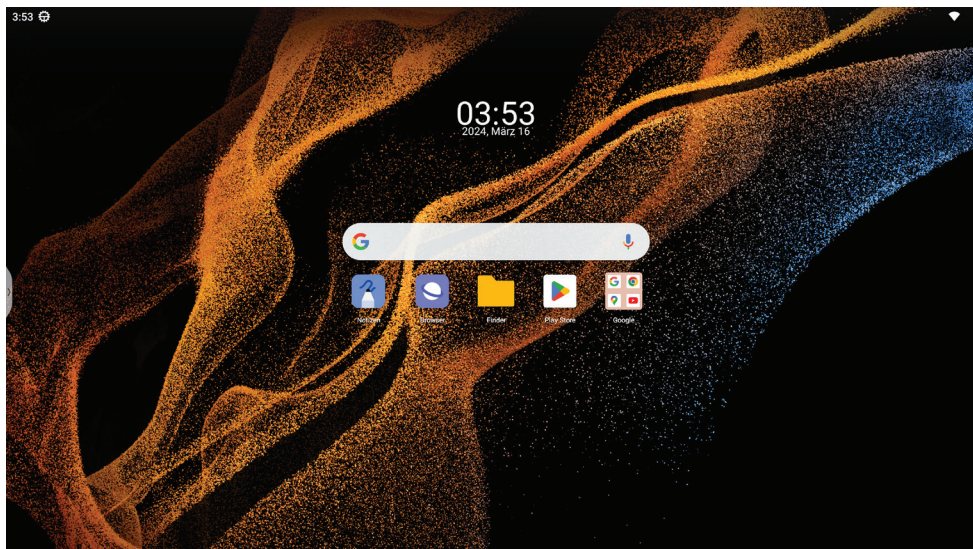

### Launcher-Menü

Drücken Sie lange auf eine leere Stelle auf dem Startbildschirm, um das Launcher-Menü aufzurufen.

In diesem Menü können Sie **Hintergrund & Stil** ändern, **Widgets** hinzufügen und **Einstellungen des Startbildschirms** ändern.

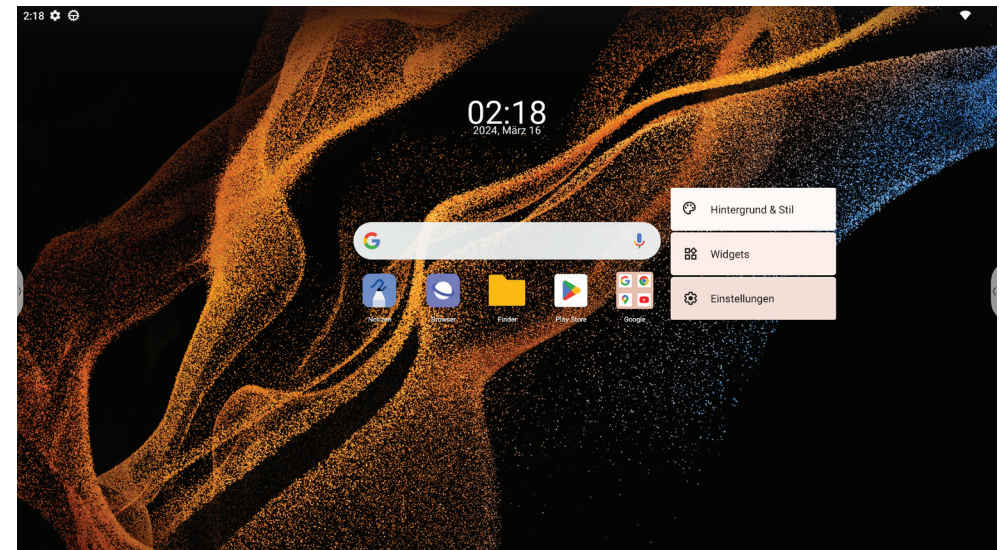

## Den Launcher bearbeiten

Passen Sie den Launcher an Ihre Bedürfnisse an, indem Sie die Widgets und Symbole verschieben.

- Erstellen Sie eine neue Seite, indem Sie lange drücken und ein Widget oder ein Symbol auf eine andere Seite ziehen.
- Entfernen Sie ein App-Symbol oder Widget aus dem Launcher, indem Sie es lange drücken und auf die Taste **Entfernen** ziehen.

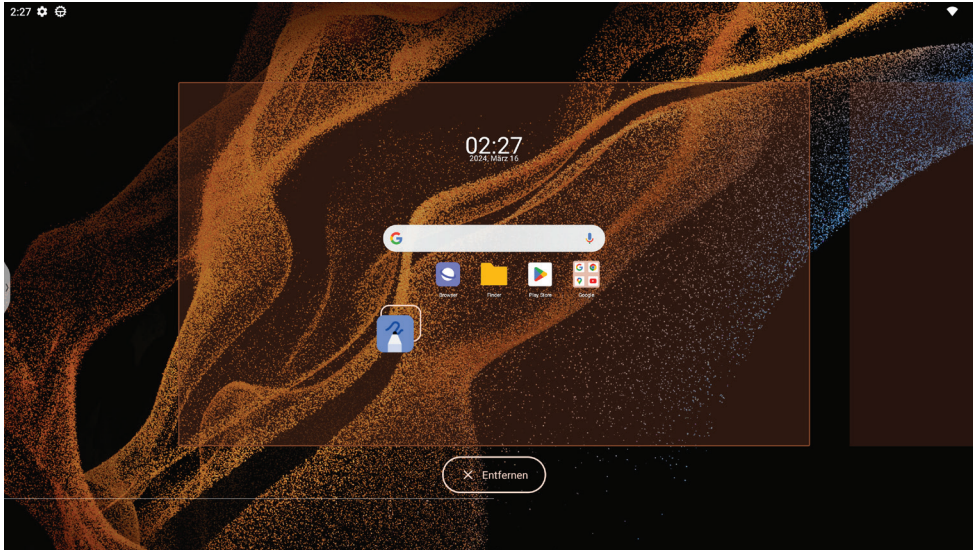

# App drawer

Wischen Sie von einer beliebigen Stelle auf dem Startbildschirm nach oben, um die **App drawer**.

- Von hier aus können Sie jede auf diesem Gerät installierte App anzeigen und öffnen.
- Navigieren Sie durch alle Apps, indem Sie die Navigationsleiste am rechten Rand der Schublade verschieben.

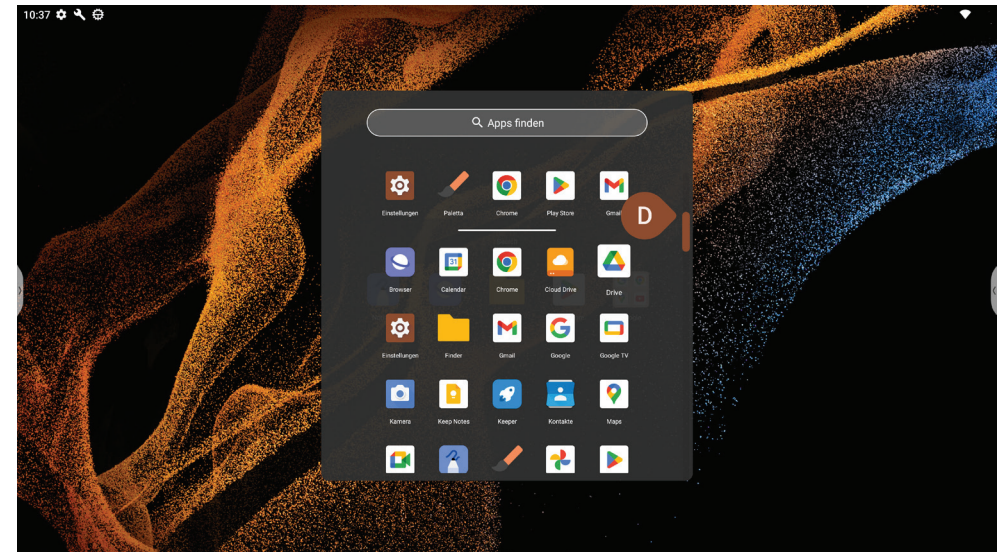
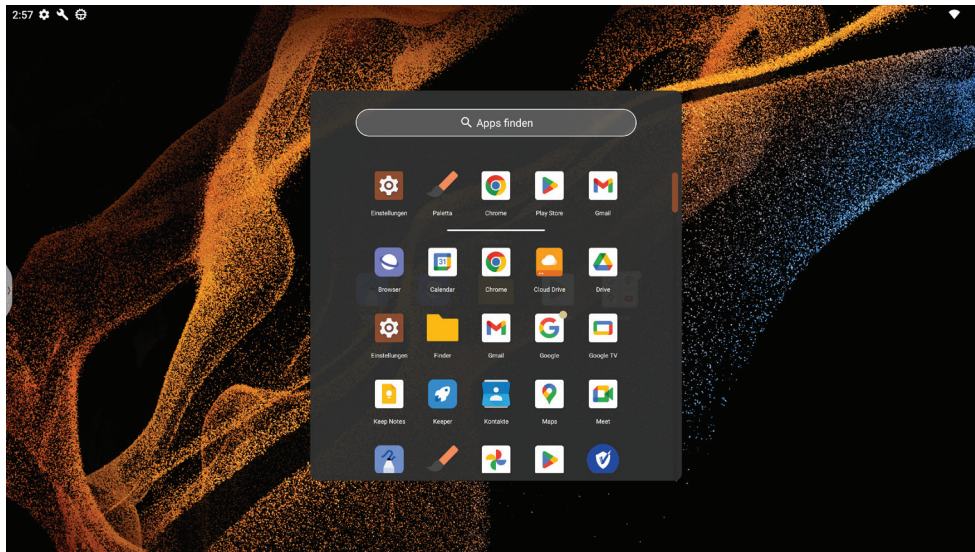

# Kontrollzentrum

Wischen Sie von einer beliebigen Stelle im Launcher nach unten, um das Kontroll- und Benachrichtigungszentrum aufzurufen.

- Sie können die Helligkeit ändern und andere Steuerelemente schnell anpassen, indem Sie auf die Kacheln im Feld **Kontrollzentrum** klicken.
- Einige Kacheln unterstützen auch erweiterte Funktionen, wenn Sie auf sie klicken.

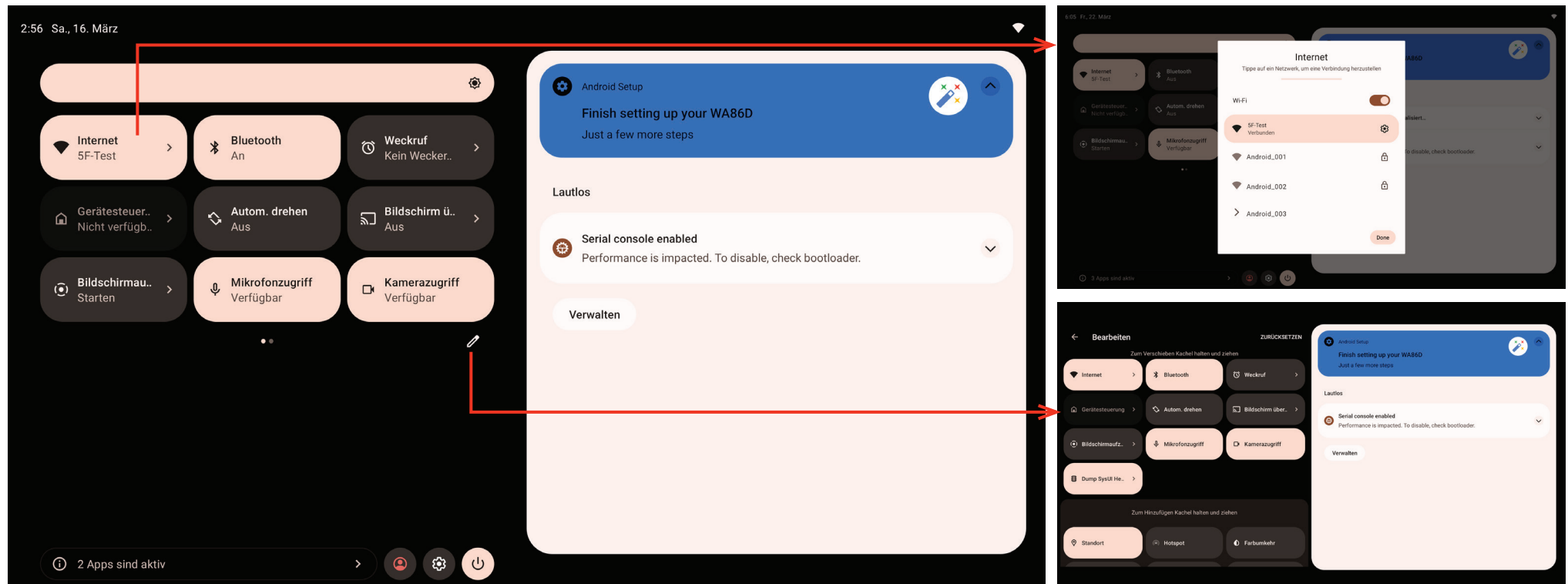

- Tippen Sie auf **Aktive Apps**, um die Seite mit den aktiven Apps aufzurufen, auf der Sie alle aktiven und laufenden Apps sehen können. Tippen Sie auf **Beenden**, um eine laufende App stoppen.
- Tippen Sie auf das Symbol **Benutzer**, um alle Benutzer auf diesem Gerät zu sehen. Sie können Benutzer verwalten, indem Sie auf die Taste **Nutzer verwalten** auf dieser Seite tippen.
- Tippen Sie auf das Symbol **Einstellungen**, um die Systemeinstellungen zu öffnen.
- Tippen Sie auf das Symbol **Ein/Aus**, um das Ein/Aus-Menü zu öffnen, in dem Sie wählen können, ob Sie das Gerät sperren, ausschalten oder neu starten möchten.

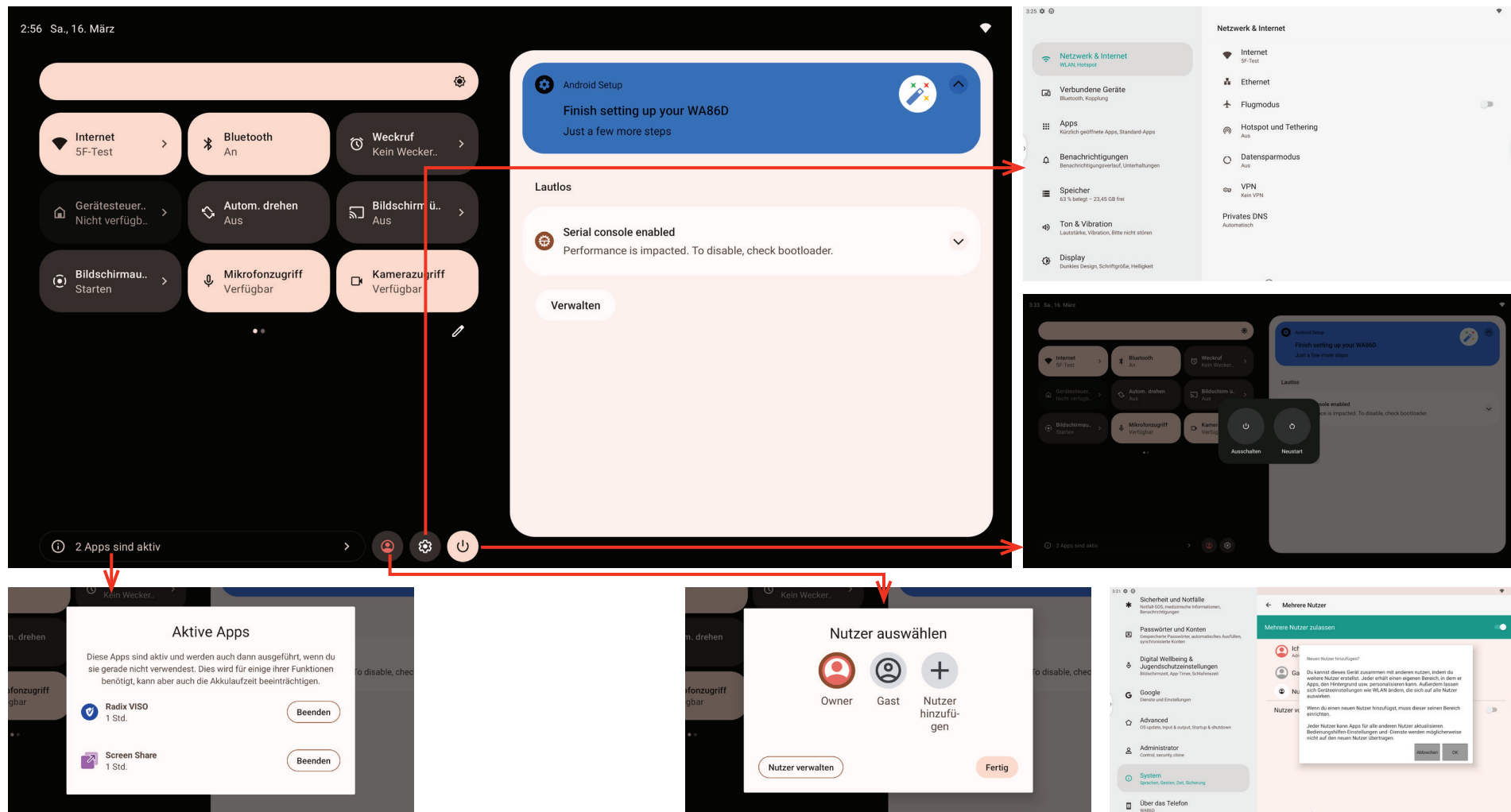

# Benachrichtigungszentrum

Alle App-Benachrichtigungen werden in dem Benachrichtigungszentrum angezeigt.

- Klicken Sie auf eine Benachrichtigung, um die App-Oberfläche zu öffnen.
- Sie können auch auf den Pfeil in einer Benachrichtigung klicken, um sie zu erweitern oder zu reduzieren.
- Klicken Sie auf die Taste **Verwalten**, um die Benachrichtigungseinstellungen aufzurufen.
- Wenn es zu viele Benachrichtigungen gibt, können Sie auf **Alles löschen** klicken, um alle löschbaren Benachrichtigungen zu löschen.

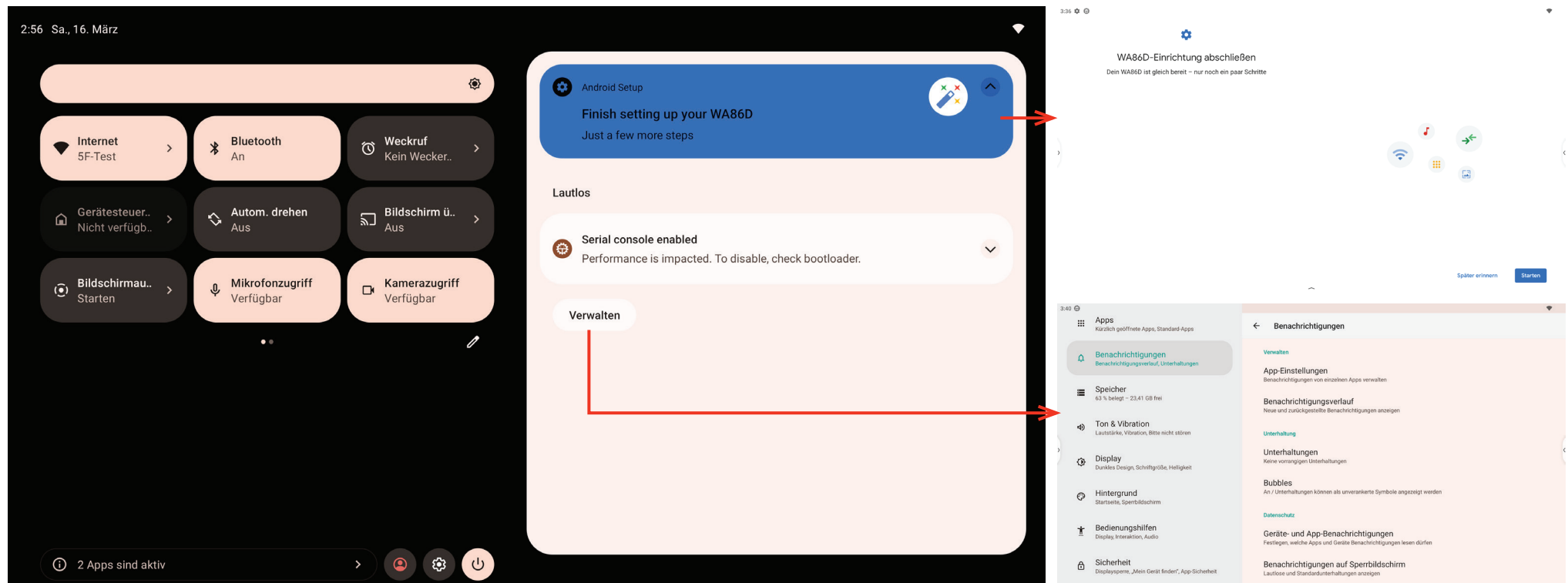

# Systemnavigation

WAD stellt zwei Arten von Systemnavigationsmethoden bereit.

- **Bedienung über 3 Schaltflächen:** zeigt immer die Navigationsleiste am unteren Rand des Bildschirms mit den Tasten Zurück/Startseite/Vorheriges darin.
- **Bedienung über Gesten:** wie bei Android-Mobiltelefonen, wischen Sie von einem der Bildschirmränder, um Zurück/Startseite/Vorheriges auszulösen.

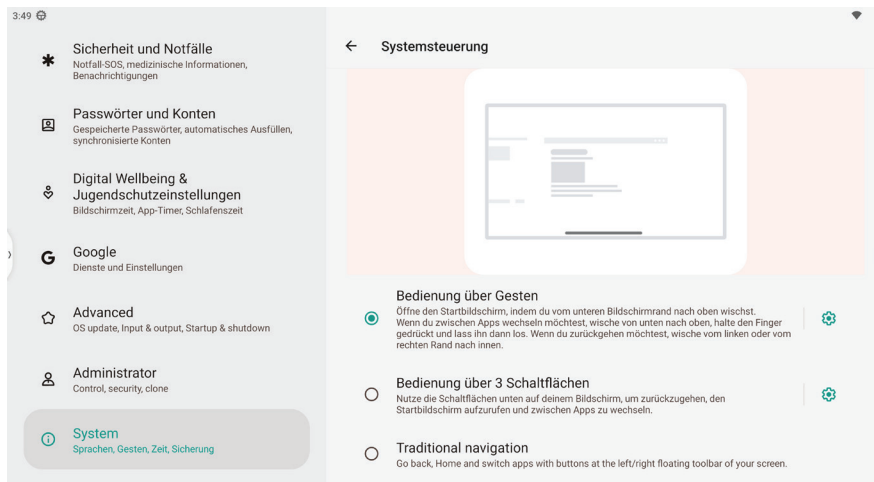
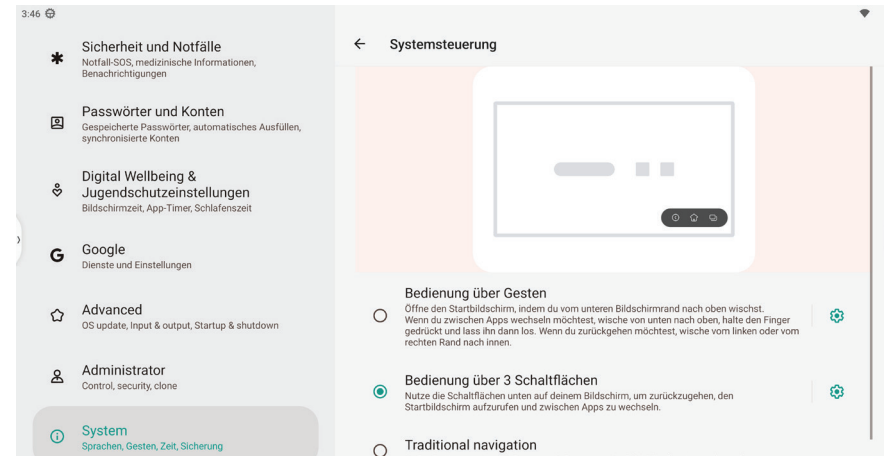
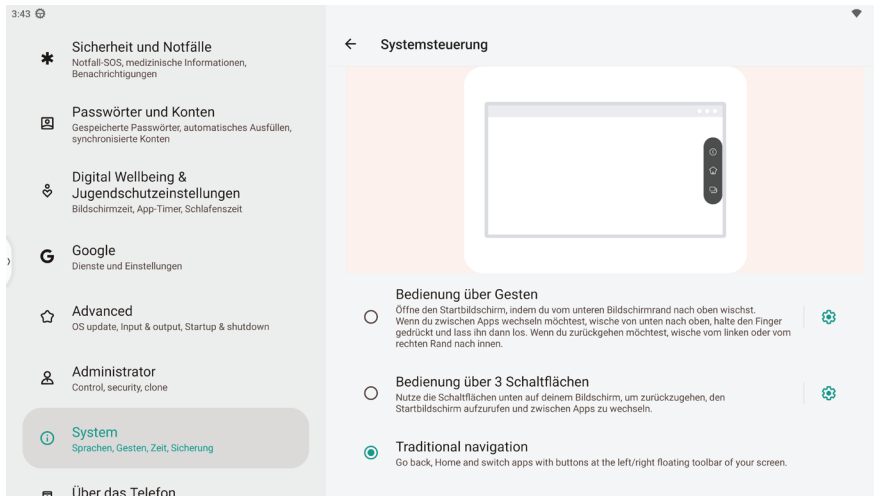

# Kapitel 04

## Schreiben

### Notiz

#### Notiz öffnen

Tippen Sie auf **Notiz** auf dem Startbildschirm, um **Notiz** zu öffnen.

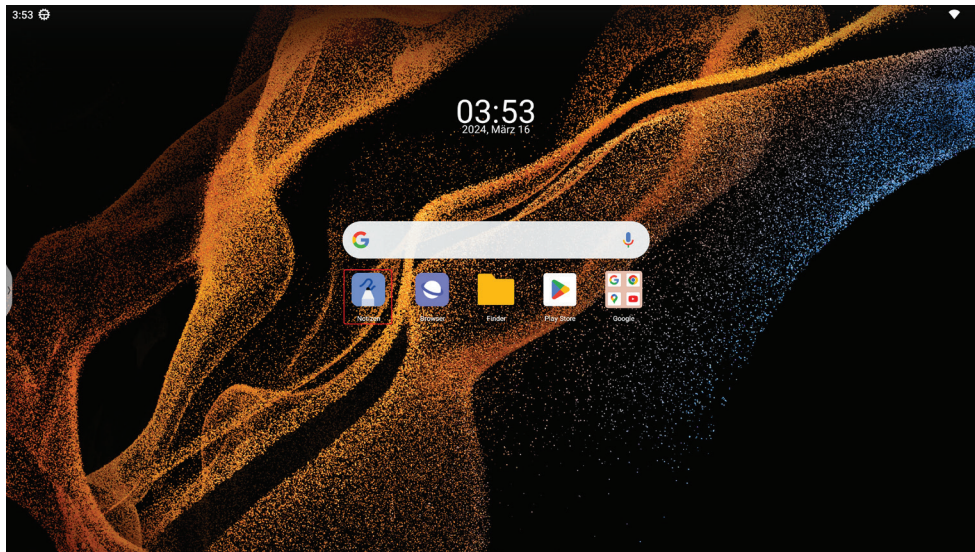

In **Notiz** können Sie Stift-/Pinseltypen, Dicke und Farben ändern.

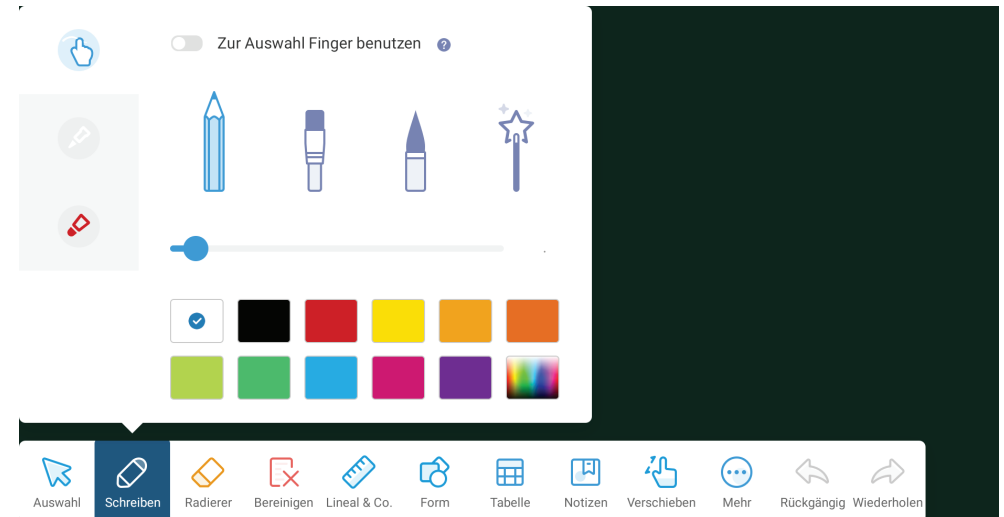

## Schreiben

Verwenden Sie den mitgelieferten Stift, um auf der Anzeige zu schreiben.

- Feine Spitze (A): Stift
- Dicke Spitze (B): Typ der Textmarkers

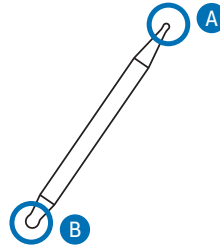

## Erweiterte Stiffunktionen

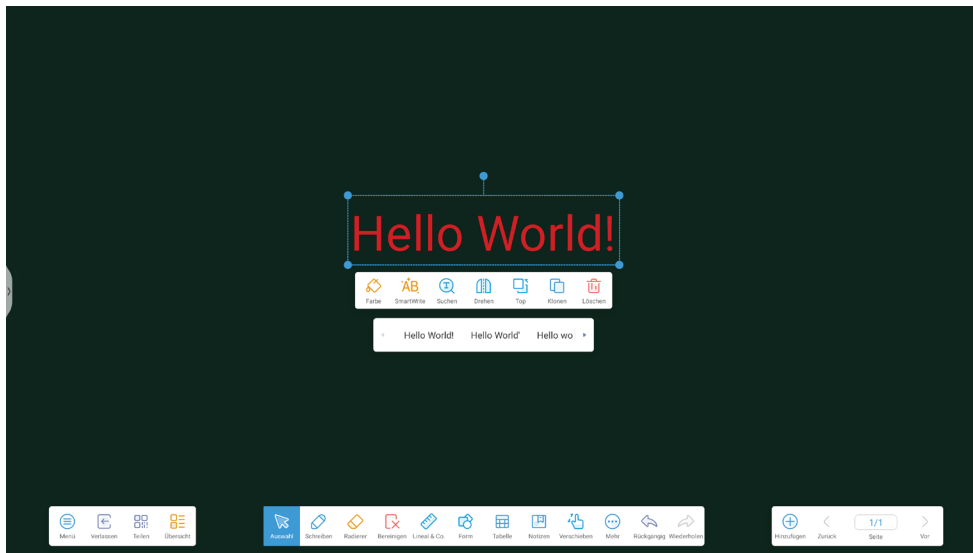

Nach dem Schreiben können Sie die Handschrift mit dem Auswahlwerkzeug auswählen und den Inhalt mit dem SmartWrite-Werkzeug schnell in kalligrafische Schriftarten umwandeln.

## Löschen

Wählen Sie **Radierer**, um den geschriebenen Inhalt mit einem der beiden Stiftden oder Ihrem Finger zu löschen. Sie können Ihre Handfläche verwenden, um den Inhalt in einem großen Bereich des Bildschirms zu löschen. Sie können auch auf **Bereinigen** tippen, um schnell alle auf dem aktuellen Bildschirm geschriebenen Inhalte zu löschen.

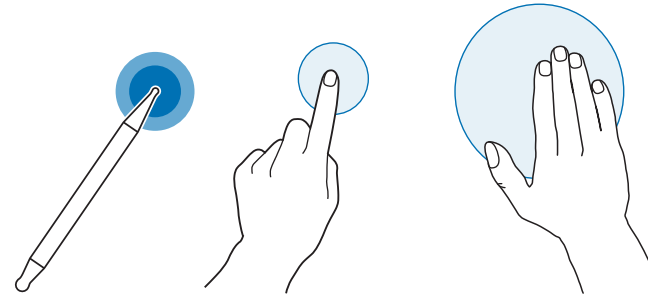

Tippen Sie auf **Radierer** und tippen Sie erneut darauf, um die Größe des Löschers einzustellen.

Sie können auch **Art des Radierers** in **Einstellungen** auswählen. Wenn Sie **Radierer (selektiv)** wählen, wird der auf der Auswahl basierende Löschermodus angewendet. In diesem Modus werden alle ausgewählten Inhalte gelöscht.

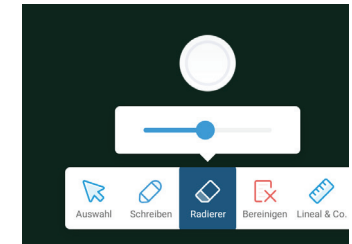

## Notiz-Menü

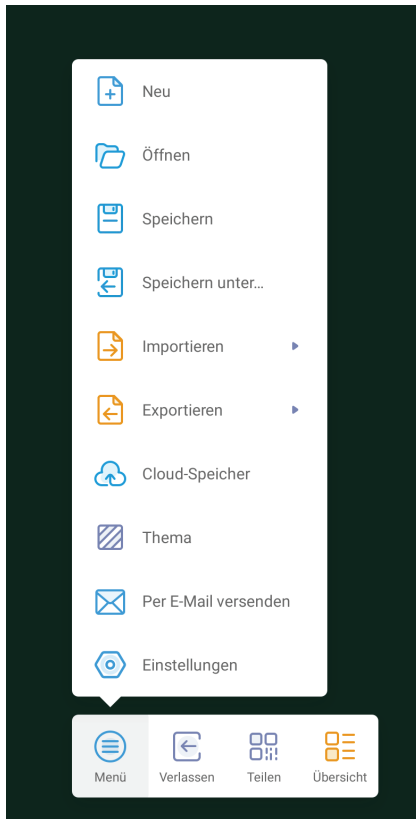



Element	Beschreibung
1 Neu	Erstellen Sie eine Notiz.
2 Öffnen	Öffnen Sie eine bestehende Notiz.
3 Speichern	Speichern Sie die aktuelle Notiz.
4 Speichern unter	Speichern Sie die aktuelle Notiz in dem gewünschten Format.
5 Importieren	Importieren Sie eine Notiz im IMG-, PDF-, SVG- oder IWB-Format.
6 Exportieren	Exportieren Sie eine Notiz im IMG-, PDF-, SVG- oder IWB-Format.
7 Cloud-Speicher	Laden Sie eine Notiz in den Cloud-Speicher hoch.
8 Thema	Legen Sie das Hintergrundthema der Leinwand fest. Eine farbige oder voreingestellte Vorlage wird unterstützt.
9 E-Mail senden	Senden Sie die aktuelle Notiz per E-Mail.
10 Einstellungen	Einstellungen in <b>Notiz</b> ändern oder anwenden

# Einstellungen

## Einstellungen

**Art des Radierers**

 Radierer (klassisch)   Radierer (selektiv)

**Mehrfinger-Schreiben**

Mehrfinger-Schreiben erst möglich, wenn eingeschaltet.

**Automatische Helligkeit**

Wenn aktiviert, wird die Bildschirmhelligkeit beim Schreiben automatisch angepasst.

**Toolbar anpassen** >

Wählen Sie die Tools für die Toolbar aus, die im Vollbild von Notes angezeigt werden sollen. Nicht ausgewählte Tools finden Sie unter "Mehr".

**Sprache der Handschrifterkennung** >

Element	Beschreibung
1 <b>Art des Radierers</b>	Setzen Sie den Modus <b>Radierer</b> auf <b>Radierer</b> oder <b>Radierer (selektiv)</b> .
2 <b>Schreiben mit mehreren Fingern</b>	Das Streichen mit mehreren Fingern ermöglicht Ihnen das Schreiben mit mehreren Fingern, wenn diese Option eingeschaltet ist, oder das Ziehen der Leinwand, wenn diese Option ausgeschaltet ist.
3 <b>Automatische Helligkeit</b>	Wenn diese Option aktiviert ist, wird der Bildschirm automatisch abgedunkelt, wenn Sie einen Inhalt schreiben oder löschen, und erhellt sich wieder, wenn die Aktion abgeschlossen ist.
4 <b>Benutzerdefinierte Symbolleisten</b>	Passen Sie die Notiz-Symbolleisten nach Ihren Wünschen an.
5 <b>Sprache der Handschrifterkennung</b>	Geben Sie die Sprache der Handschrifterkennung an.

# Notiz-Funktionen

## QR-Code-basierte Freigabe

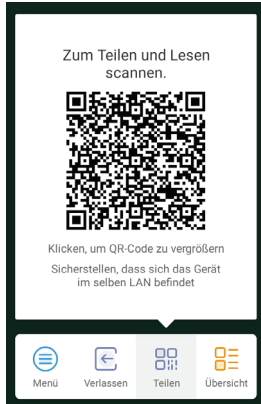

Tippen Sie auf den QR-Code, um ihn zu vergrößern.



## Notizbuchliste

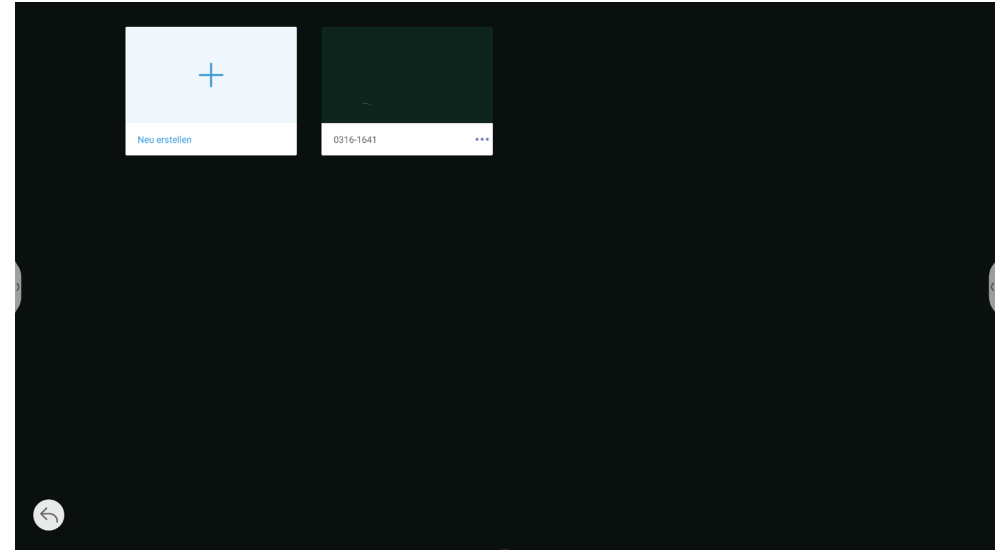

## Pinsel-Einstellungen

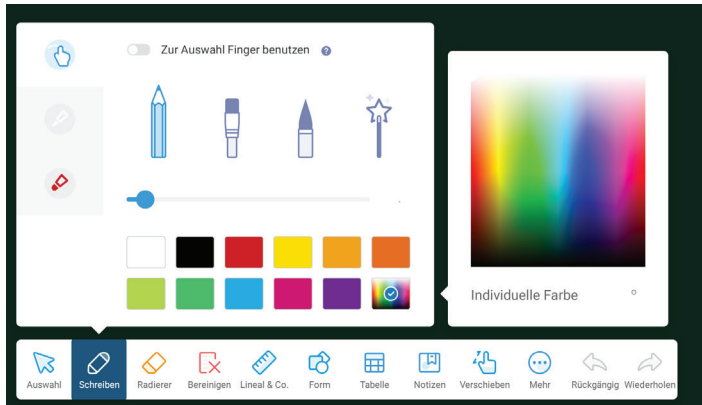

Passen Sie die Größe des Löschers an.

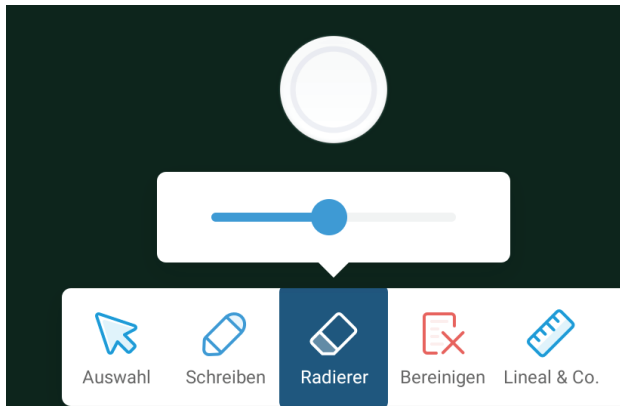

## Maßstab

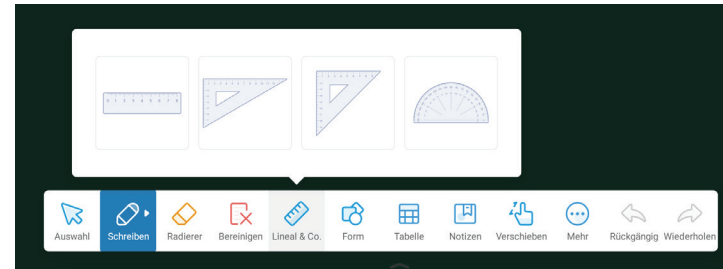

Wählen Sie den zu verwendenden Maßstabstyp.

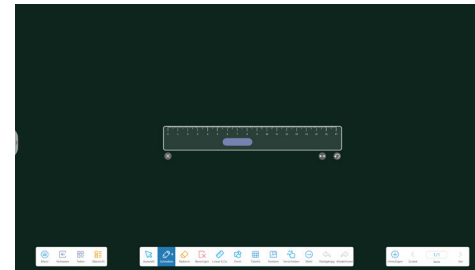

Der ausgewählte Maßstab wird zur Verwendung aktiviert.

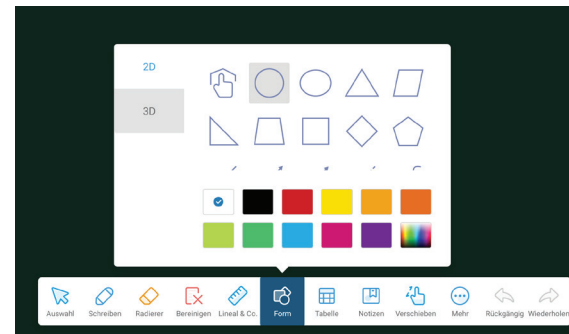

Sie können eine 3D-Form einfügen und ihre Farbe voreinstellen.

## Formular

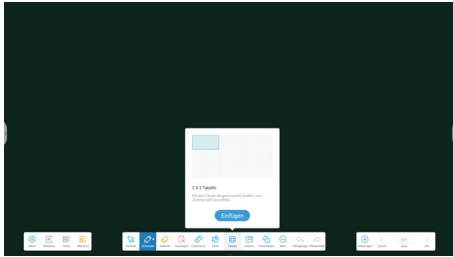

Ein Formular wird wie gezeigt eingefügt.

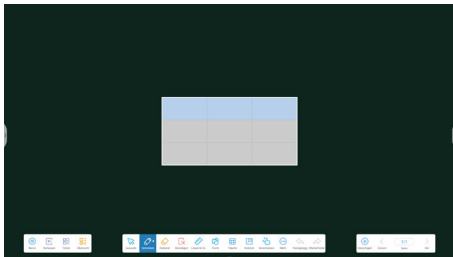

Die Zellen des Formulars passen sich automatisch an die Größe der Handschrift an.

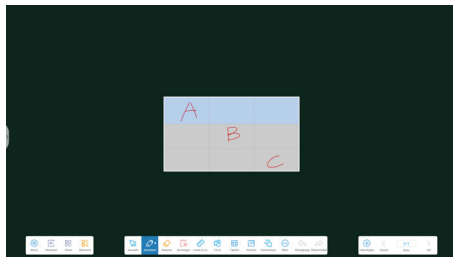

## Mind Map

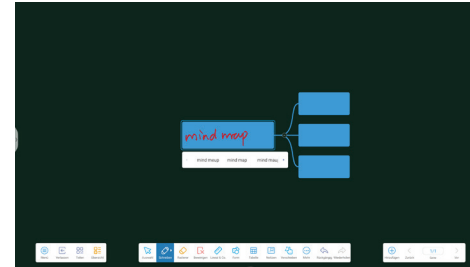

Das System erkennt automatisch die Handschrift und erzeugt einen möglichen Text.

Nachdem ein möglicher Text ausgewählt wurde, wird die Handschrift automatisch in eine Standardschrift umgewandelt.

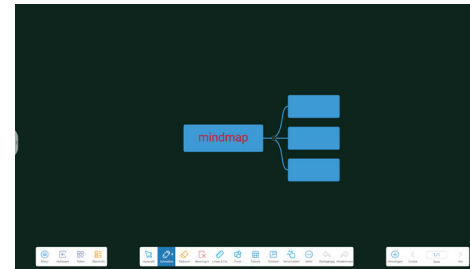

Außerhalb einer Leinwand schreiben (verfügbar, nachdem der Zoom-Maßstab 100 % überschritten hat).

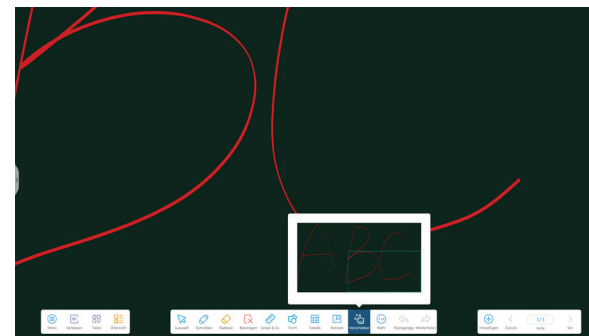

## Notiz



Eine wie gezeigt eingefügte Notiz wird automatisch in der oberen rechten Ecke platziert.

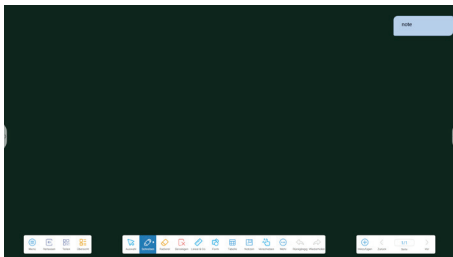

Das System erkennt automatisch die Handschrift im Raster, generiert potenziellen Text und konvertiert die Handschrift in Standardschriftarten, nachdem der potenzielle Text ausgewählt wurde.

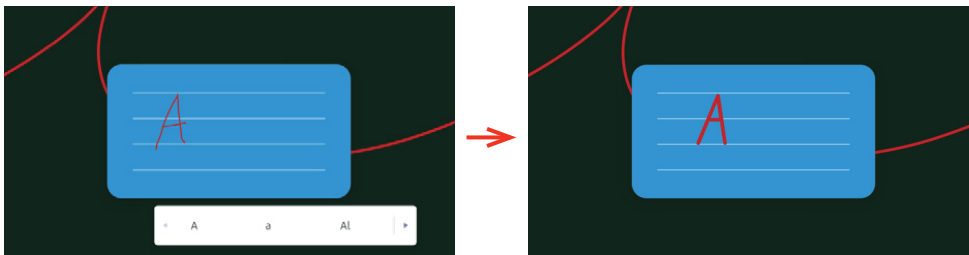

- Auswahl: Für verschiedene Inhalte sind unterschiedliche Funktionen verfügbar. Nachfolgend finden Sie Beispiele.
- Die Form: Nachdem Sie eine Form ausgewählt haben, können Sie die Rahmen-/Füllfarbe der Form ändern und sie spiegeln, oben anheften, klonen oder löschen.

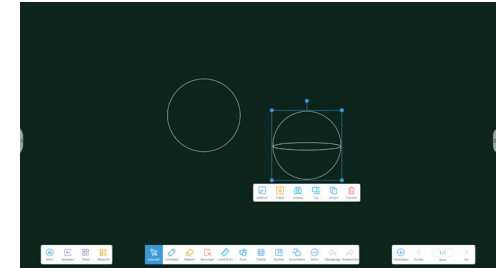
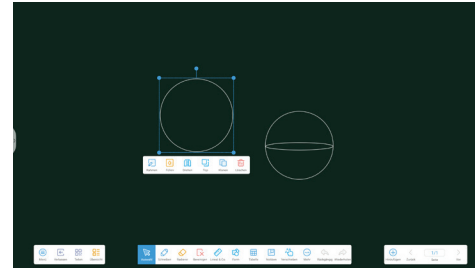

- Formular: Nachdem Sie ein Formular ausgewählt haben, können Sie es oben anheften oder löschen.

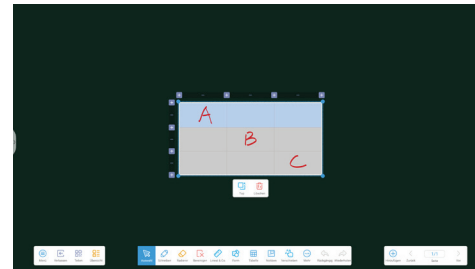

- Mind Map Nachdem Sie eine Mind Map ausgewählt haben, können Sie die Farbe oder die Textfarbe der Mind Map ändern und sie an den Anfang anheften, klonen oder löschen.

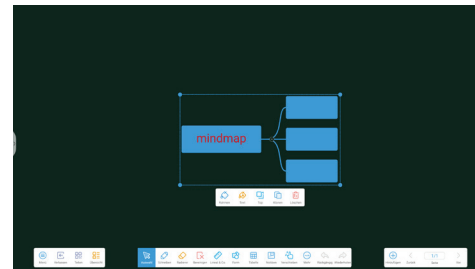

## Seiten

Tippen Sie auf **Seite**, um alle Seiten, die der Notiz hinzugefügt wurden, anzuzeigen, auszuwählen oder zu löschen.

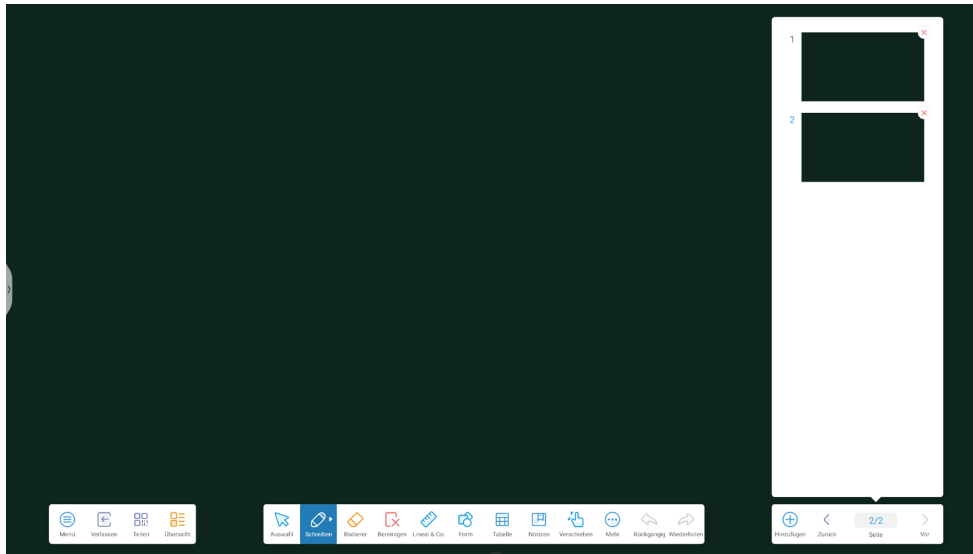

## Schließen

Tippen Sie auf **Schließen**. Sie werden gefragt, ob Sie die Notiz speichern möchten. Sie können die Notiz speichern und beenden oder ohne zu speichern beenden.

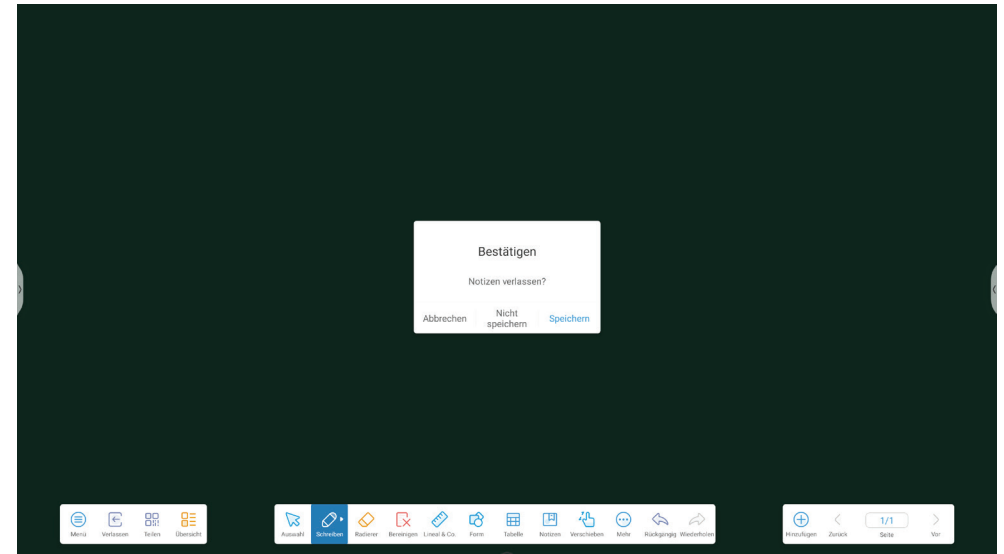

# Palette

## Eintritt zu Palette

Tippen Sie auf **Palette** in der Liste aller Apps, um Palette zu öffnen.



## Schließen

Auf dem Startbildschirm der Palette werden standardmäßig die Optionen Toolbox und ColorBox zur Schnellauswahl angezeigt.

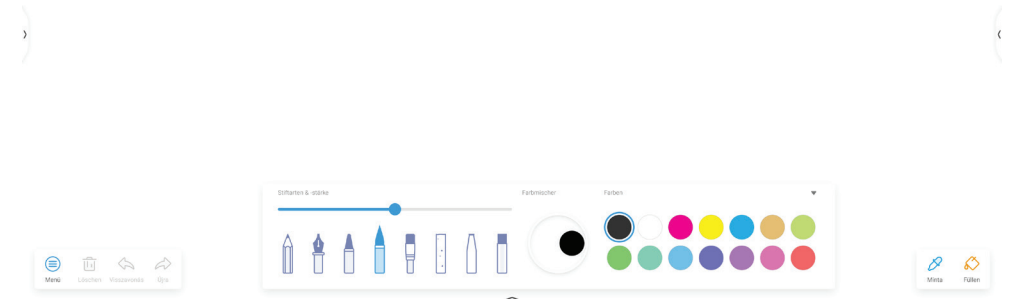

## UI-Elemente

Die Palette ermöglicht es Ihnen, mehr künstlerische Funktionen in Ihrer Kreation zu entdecken und zu nutzen.

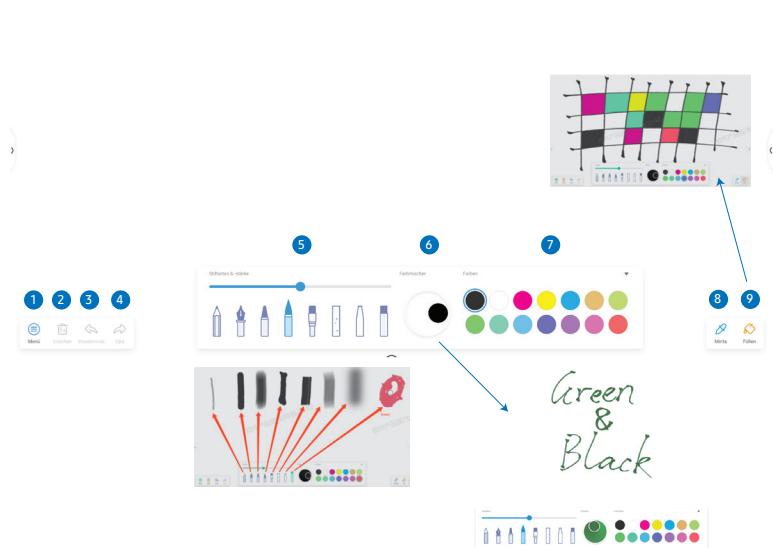

Element	Beschreibung
1 Menü	Über das Menü können Sie Vorgänge wie Speichern, Importieren, Teilen und Beenden ausführen.
2 Löschen	Tippen, um eine Leinwand zu löschen.
3 Rückgängig machen	Macht den aktuellen Vorgang rückgängig.
4 Wiederholen	Wiederholen Sie den rückgängig gemachten Vorgang.
5 Menüleiste	Es sind sieben Pinsel und ein Löscher (ganz rechts) verfügbar. Sie können die Pinseldicke und die Löschergröße festlegen.
6 Palette	Mischen Sie die Farben, um eine einzigartige Farbe für Ihren Pinsel zu erhalten: <ol style="list-style-type: none"> <li>1 Wählen Sie eine Farbe aus <b>ColorBox</b></li> <li>2 Ziehen Sie das Rad in der Palette. Die Palette verwandelt sich in die entsprechende Farbe.</li> <li>3 Wählen Sie eine andere Farbe aus <b>ColorBox</b></li> <li>4 Ziehen Sie das Rad in der Palette erneut, um die beiden Farben zu mischen.</li> </ol>
7 ColorBox	Wählen Sie die gewünschte Farbe zum Zeichnen oder Mischen aus <b>ColorBox</b> .
8 Muster	Wählen Sie eine Farbe an einer beliebigen Position auf der aktuellen Seite für Ihren Pinsel.
9 Auffüllen	Füllen Sie einen beliebigen eingeschlossenen Bereich auf einer Leinwand mit einer bestimmten Farbe.

# Kapitel 05

## Einstellungen

### Einstellungen

#### Eintritt zu Einstellungen

Sie können **Einstellungen** über die Tasten **Kontrollzentrum** oder **App drawer** aufrufen.

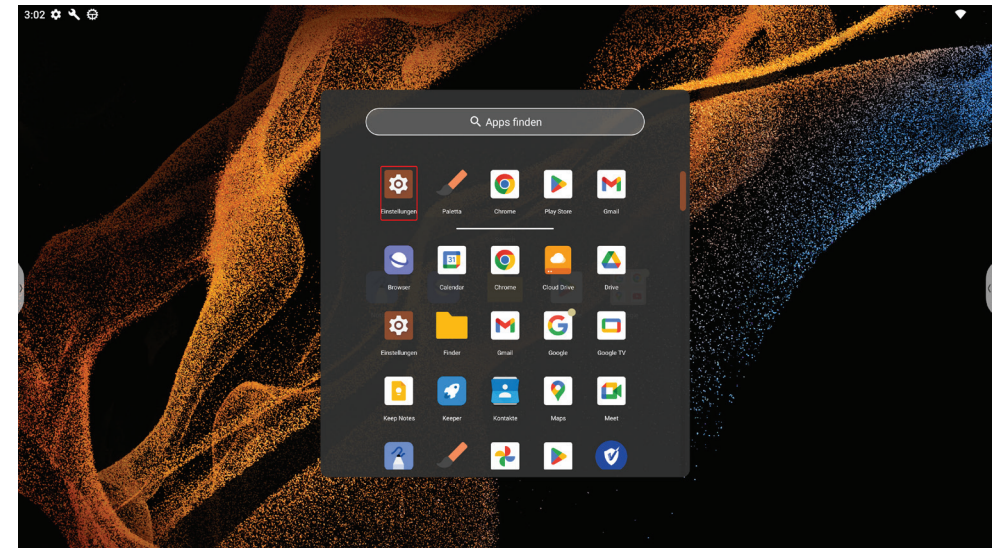
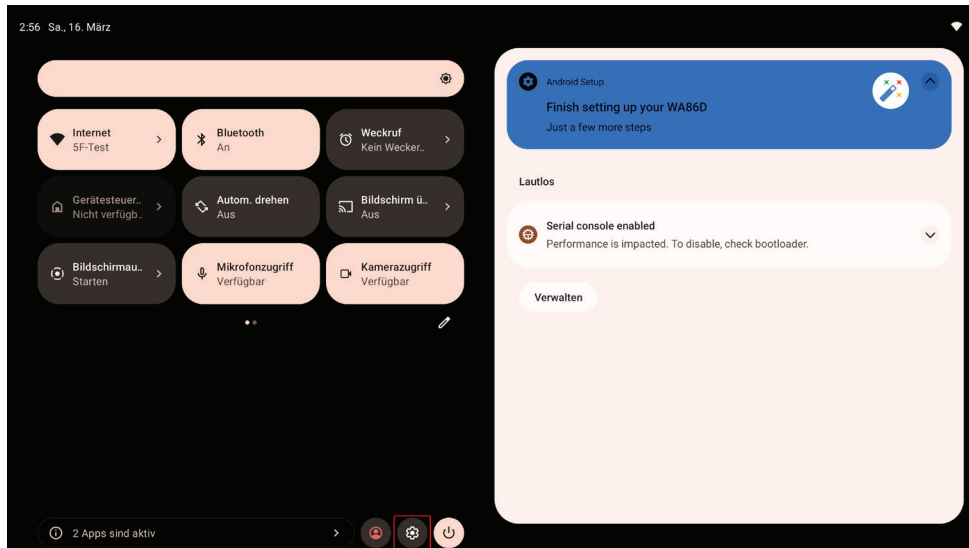

# Systemeinstellungen

Über die Systemeinstellungen können Sie verschiedene Einstellungen verwalten.

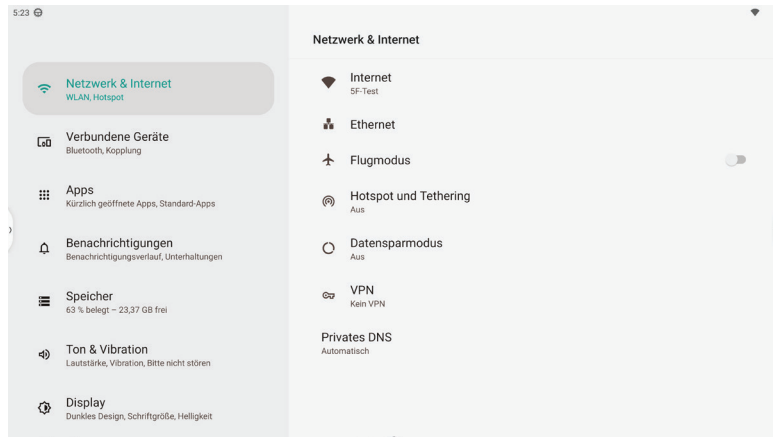

Element	Beschreibung
1 <b>Netzwerk &amp; Internet</b>	Verwalten der Netzwerkeinstellungen
2 <b>Verbundene Geräte</b>	Verbinden Sie sich mit Geräten und ändern Sie die Einstellungen der verbundenen Geräte
3 <b>Apps</b>	Apps auf diesem Gerät überprüfen und App-Einstellungen anpassen
4 <b>Benachrichtigungen</b>	Einstellungen für Systembenachrichtigungen verwalten
5 <b>Speicher</b>	Überprüfen Sie die Speicherbelegung des Geräts und leeren Sie den Papierkorb
6 <b>Ton &amp; Vibration</b>	Verwalten der Systemklang-Einstellungen
7 <b>Display</b>	Systemeinstellungen für die Anzeige verwalten
8 <b>Hintergrund</b>	Systemhintergrund und Thema verwalten
9 <b>Bedienungshilfen</b>	Zugänglichkeitseinstellungen verwalten
10 <b>Sicherheit</b>	Sicherheitseinstellungen verwalten
11 <b>Datenschutz</b>	Prüfen Sie das Datenschutz-Dashboard und übernehmen Sie die Datenschutzeinstellungen
12 <b>Standort</b>	Überprüfen Sie Apps, die den Standort verwenden und verwalten Sie Standortberechtigungen
13 <b>Sicherheit und Notfälle</b>	Persönliche medizinische und Notfallinformationen einstellen, Alarmeinstellungen verwalten
14 <b>Passwörter und Konten</b>	Alle Konten auf diesem Gerät anzeigen und Kontoeinstellungen verwalten
15 <b>Digitales Wohlbefinden &amp; Jugendschutzeinstellungen</b>	Überprüfen Sie das Dashboard der Gerätenutzung und verwalten Sie die Zeitpläne für das Wohlbefinden
16 <b>Google</b>	Google-Konto und Serviceeinstellungen
17 <b>Erweitert</b>	Verwalten Sie die Einstellungen für OS-Update, Ein- und Ausgabe, Starten und Herunterfahren
18 <b>Administrator</b>	Verwalten der Administratoreinstellungen
19 <b>System</b>	Verwalten Sie Sprachen, Systemnavigation und lokale Benutzereinstellungen
20 <b>Über das interaktive Display</b>	Informationen über die interaktive Anzeige

# Netzwerk & Internet

Sie können alle Netzwerkeinstellungen unter **Netzwerk & Internet**-Einstellungen verwalten.

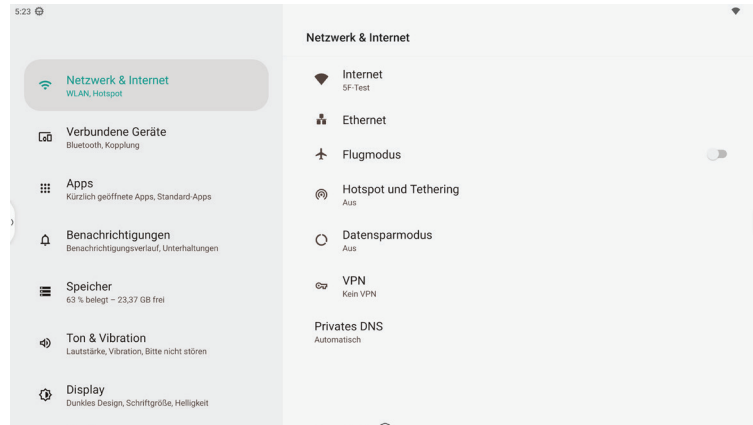

Klicken Sie auf ein verbundenes Netzwerk, um detaillierte Informationen zu erhalten.

Gehen Sie auf die Internet-Seite, um alle verfügbaren Netzwerke zu sehen.

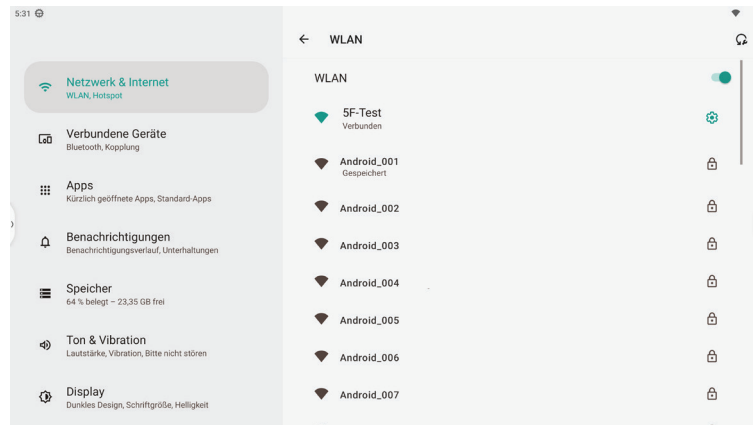

Sie können auch auf das **+**-Symbol tippen, um ein Netzwerk hinzuzufügen

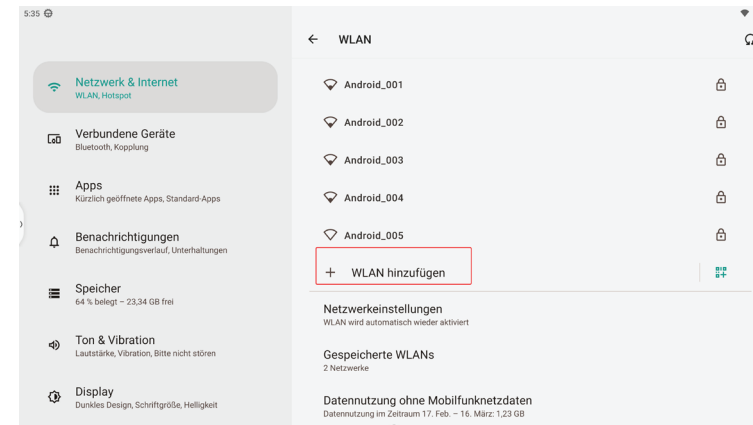

Schalten Sie Ethernet ein, um die Ethernet-Verbindung zu aktivieren.

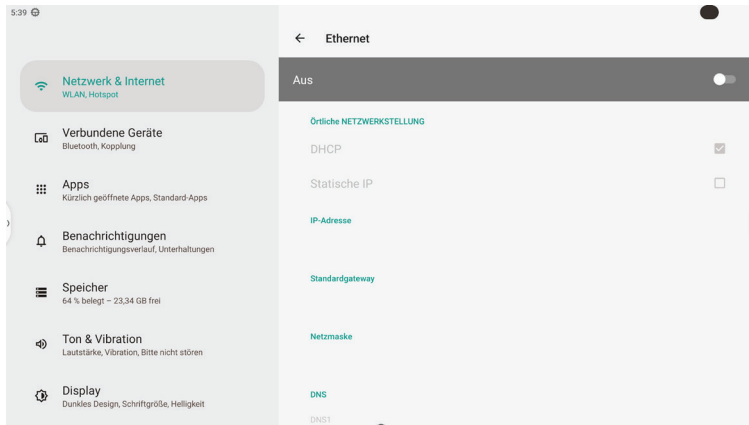

Wechseln Sie zur statischen IP, um das Ethernet manuell zu konfigurieren.

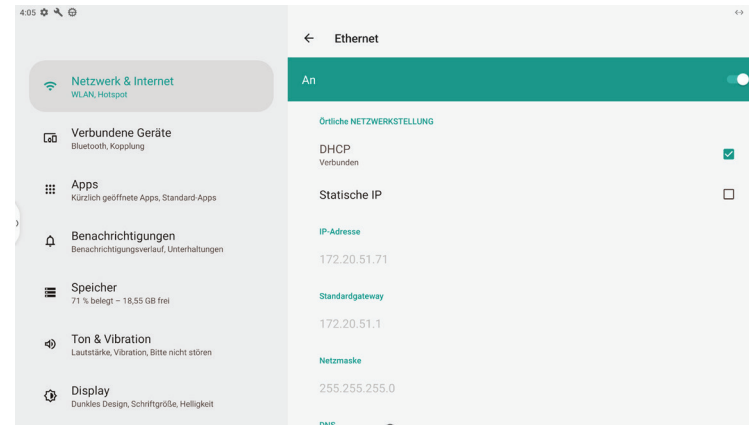

\*Notiz: Sobald das Ethernet angeschlossen ist, werden alle Daten über das Ethernet übertragen.

Sie können die Proxy-Einstellungen unter **Proxy** ändern.

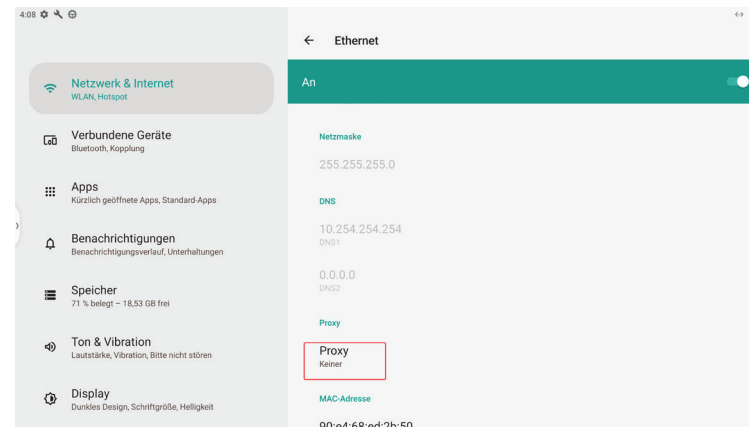

Schalten Sie das **WLAN-Hotspot** ein, um das Internet vom IFP für andere Geräte freizugeben.

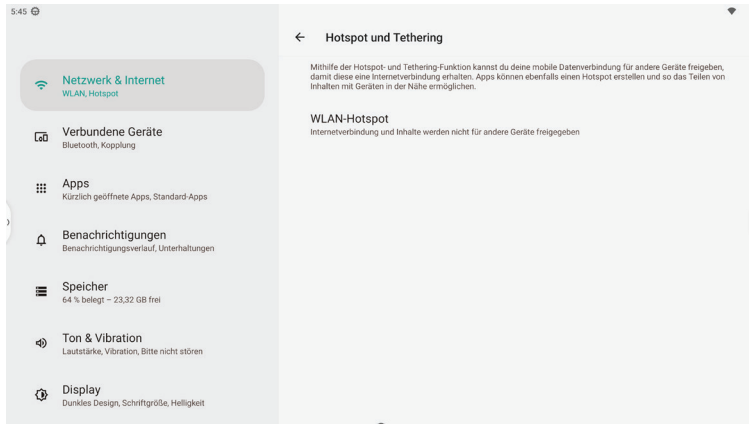

Sie können die Hotspot-Einstellungen einschließlich Sicherheitstyp und Passwort ändern.

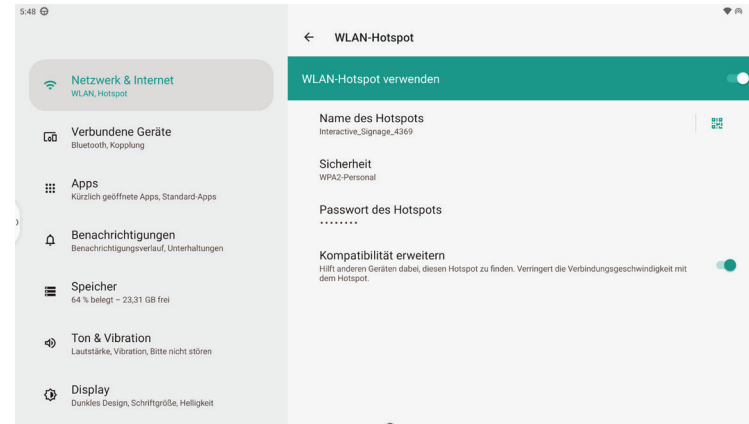

Schalten Sie **Datensparmodus** ein, um zu verhindern, dass Apps unbeschränkte Daten verwenden, um Datenverbrauchsbeschränkungen zu vermeiden.

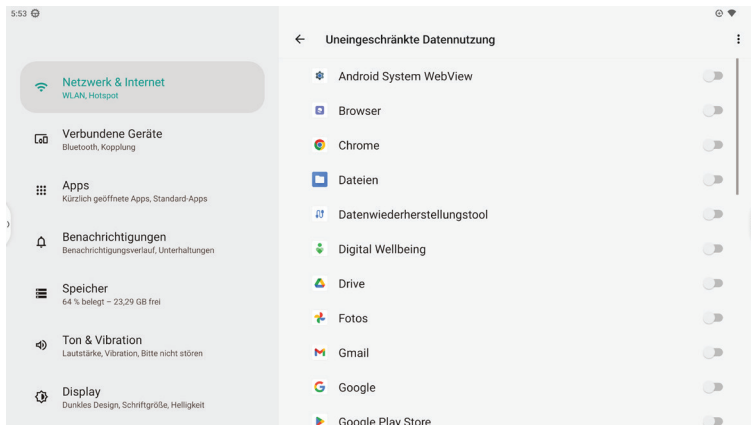
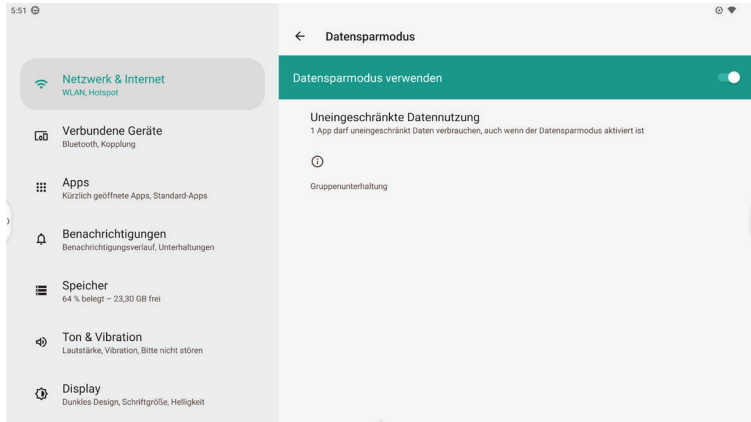

Sie können das System-VPN in den VPN-Einstellungen konfigurieren. Klicken Sie auf das **+**-Symbol, um eine **VPN-Konfiguration** hinzuzufügen.

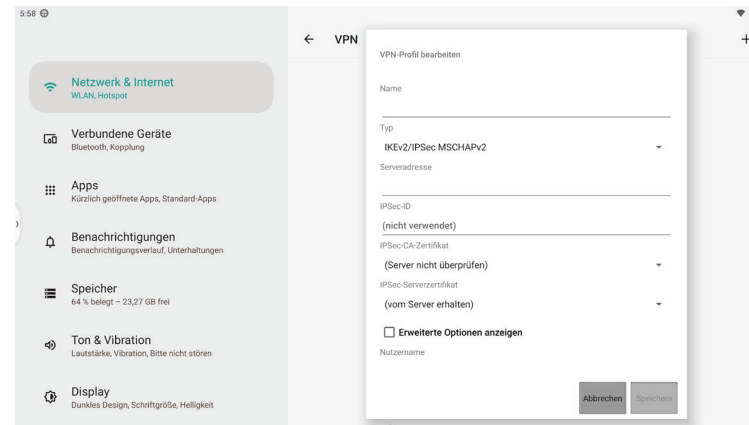
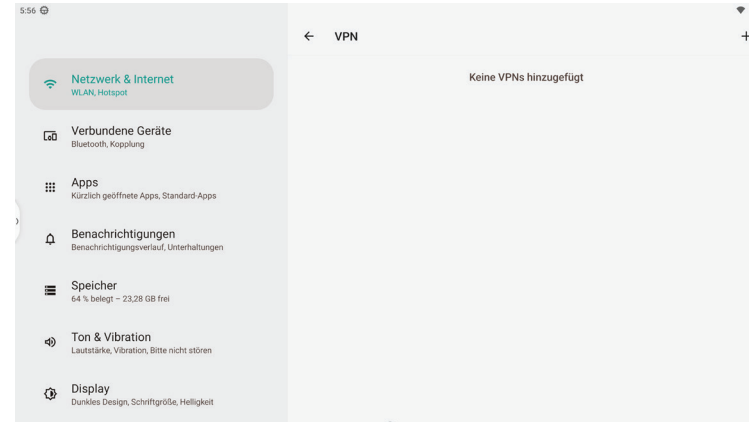

Sie können die DNS-Einstellungen auf der Seite **Private DNS** konfigurieren.

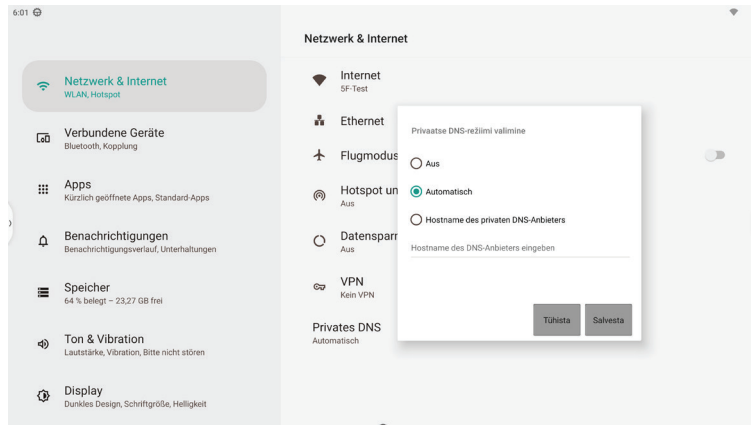

# Apps

Verwalten Sie die App-Einstellungen in **Apps**.

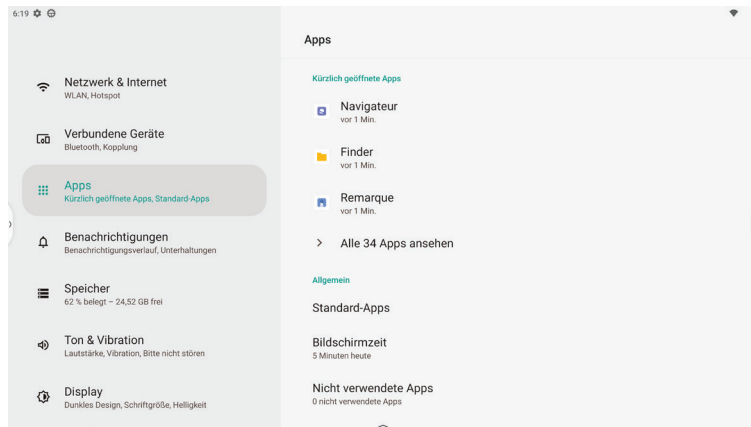

Ändern Sie die allgemeinen Einstellungen für Apps unter **Allgemein**.

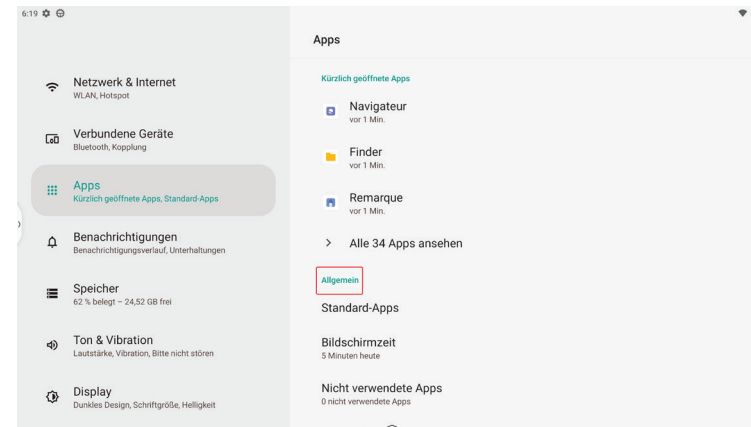

Wählen Sie eine App, um die Einstellungen für diese App anzuzeigen und zu ändern.

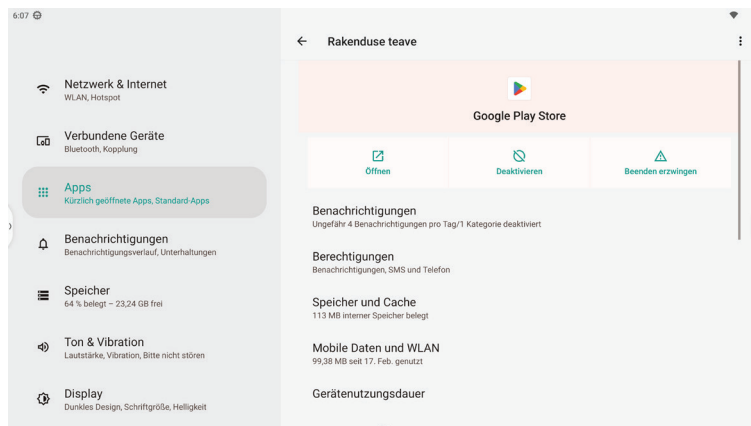

# Benachrichtigungen

Sie können App-Benachrichtigungen und Systembenachrichtigungen in **Benachrichtigungen** verwalten.

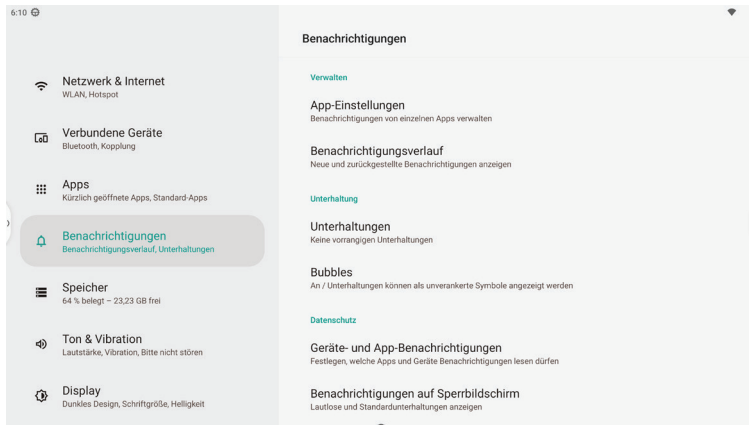

Verwalten Sie die allgemeinen Einstellungen für Systembenachrichtigungen in **Datenschutz**.

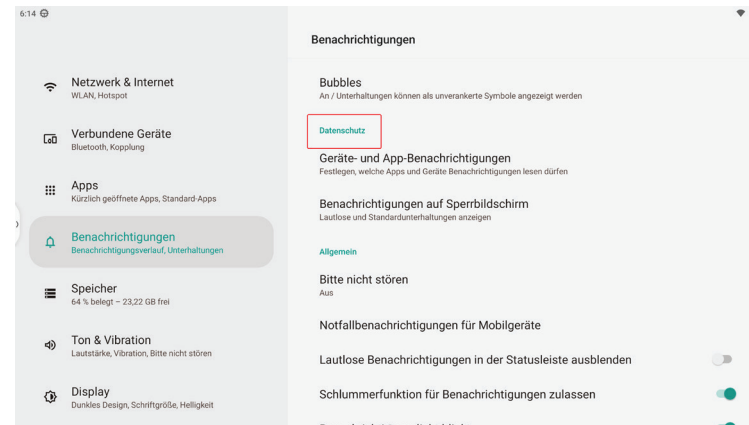

Verwalten Sie Benachrichtigungen für jede App in **App-Einstellung**

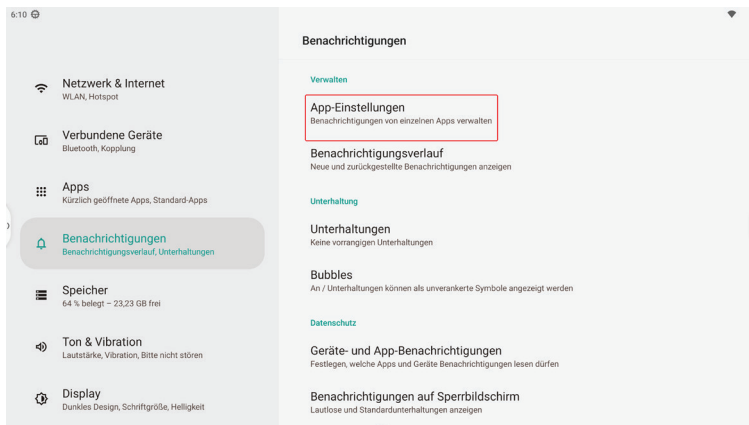

Verwalten Sie die allgemeinen Einstellungen für Systembenachrichtigungen in **Allgemein**

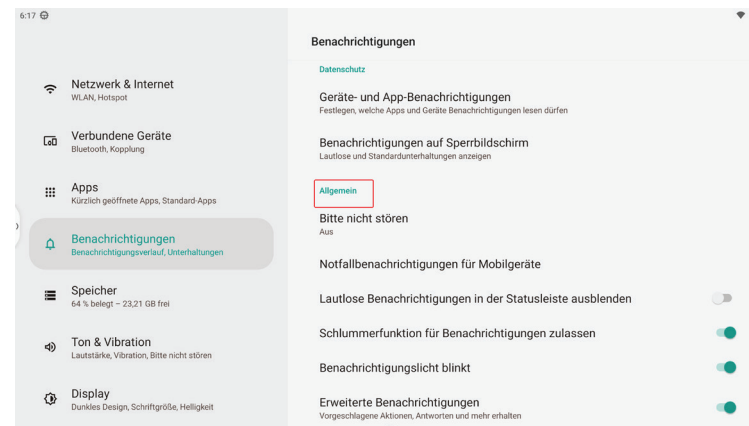

# Speicher

Sehen Sie den gesamten/freien Speicherplatz auf Ihrem Gerät und verwalten Sie den Speicherplatz in **Speicher**.

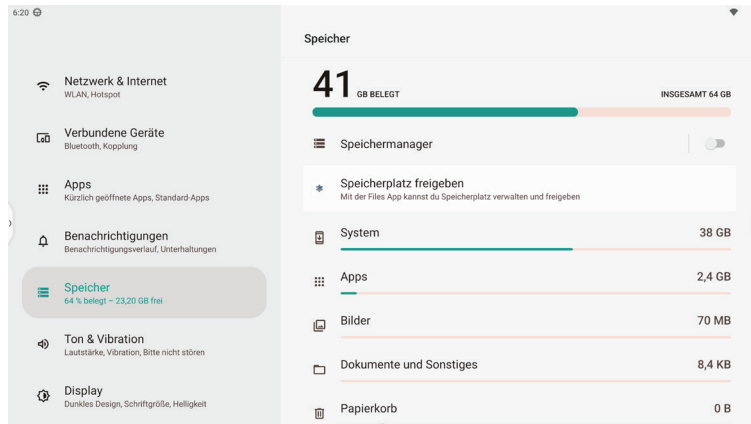

Aktivieren Sie **Speichermanager**, um das automatische Löschen von Fotos und Videos regelmäßig zuzulassen.

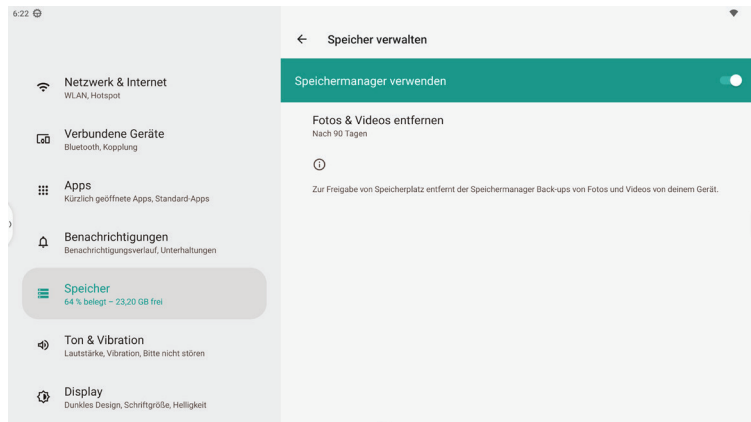

Gehen Sie zu **Speicherplatz freigeben**, um entfernbar Objekte zu überprüfen und nicht verwendete Dateien zu löschen.



Zeigen Sie in der Liste an, wie viel Speicherplatz die einzelnen Dateitypen benötigen.

Klicken Sie auf ein Element, um den entsprechenden Typ zu sehen und zu entscheiden, welche Sie löschen möchten.

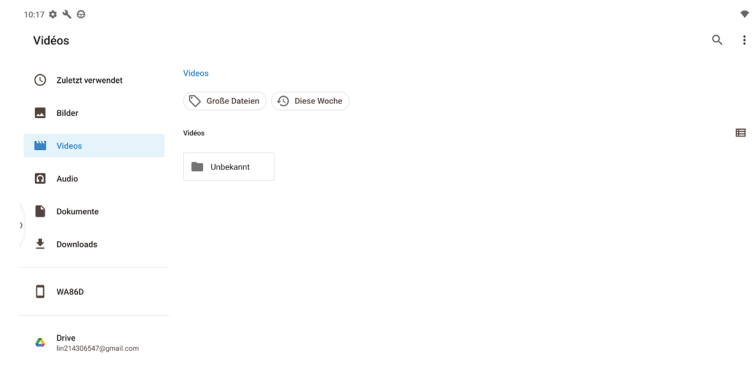

# Ton & Vibration

Passen Sie die Lautstärke an und ändern Sie andere Audioeinstellungen in **Ton & Vibration**.

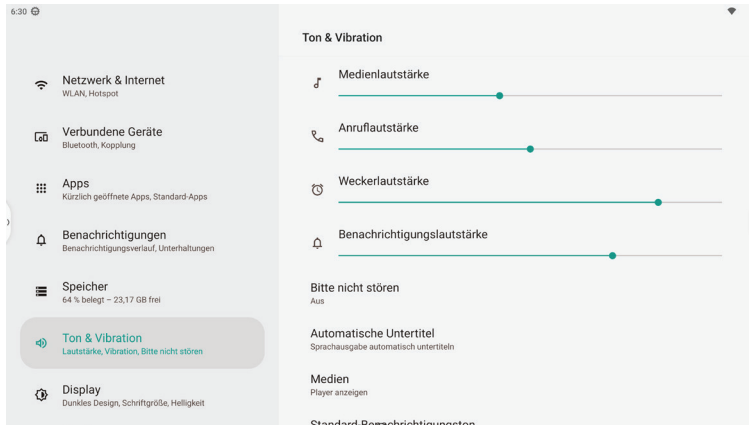

In der Liste können Sie weitere Einstellungen für den Ton ändern.

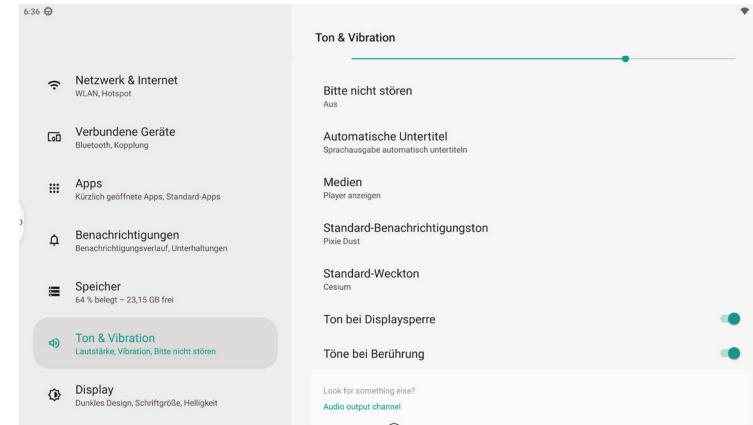

Sie können Live Caption by Google aktivieren, das bei der Generierung von Untertiteln hilft, wenn Sprache erkannt wird.

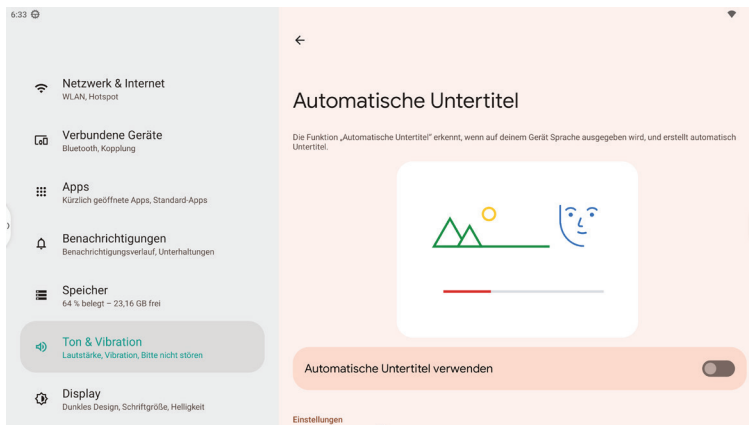

# Display

Sie können die Einstellungen für die Anzeige in **Display** ändern.

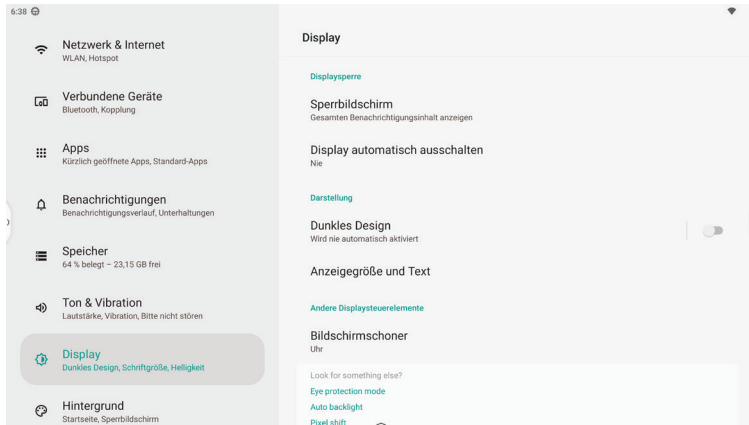

Entscheiden Sie, wann der Bildschirm des Geräts ausgeschaltet werden soll, wenn er in **Display automatisch ausschalten** inaktiv ist.

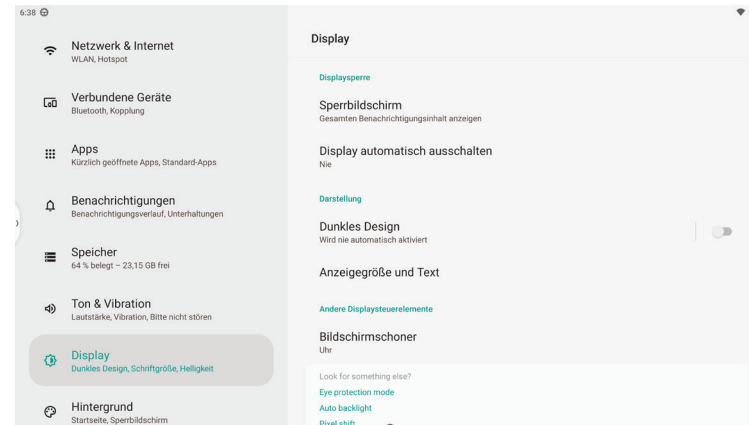

Wählen Sie, was auf dem Sperrbildschirm angezeigt werden soll, in **Sperrbildschirm**.

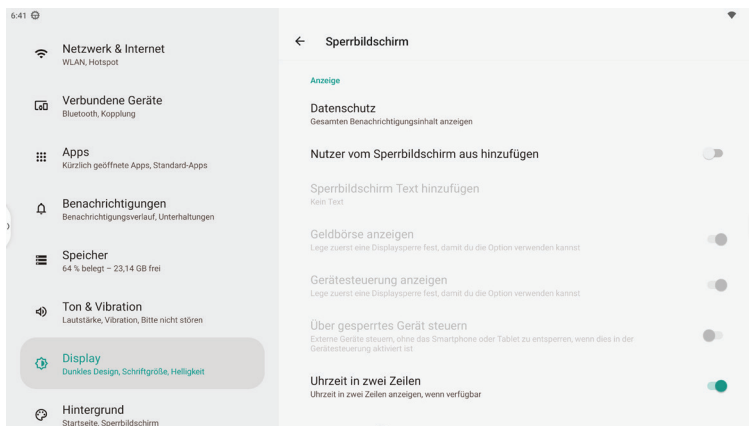

Ändern Sie die Benutzeroberfläche des Systems in den dunklen Modus, indem Sie **Dunkles Design** öffnen.

Sie können auch den Zeitplan für die Aktivierung des Dunkelmodus festlegen.

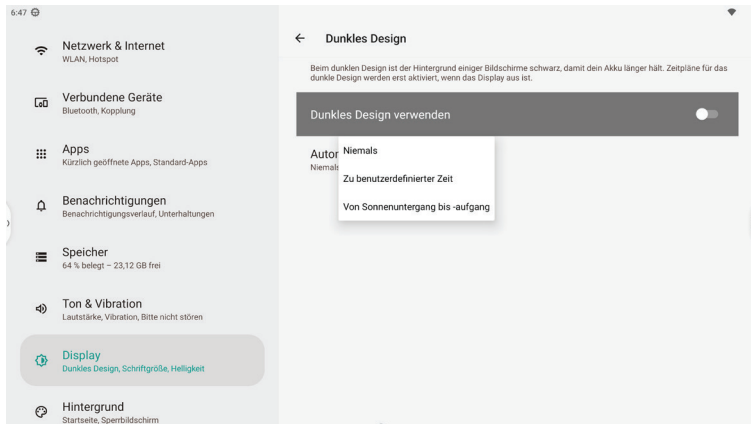
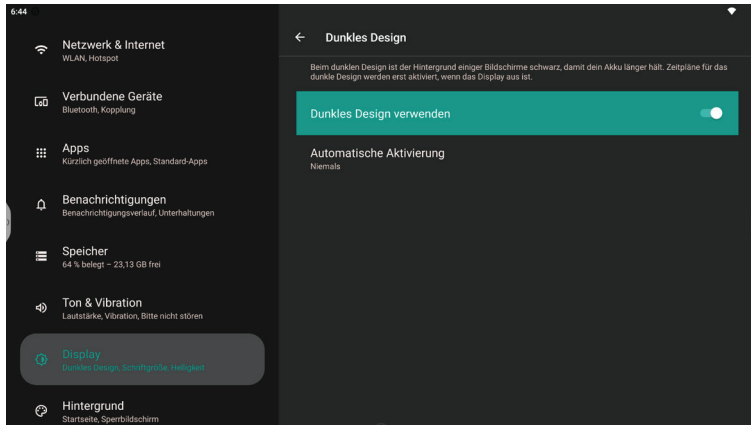

Ändern Sie die Anzeigegröße und die Schriftgröße nach Ihren Wünschen.

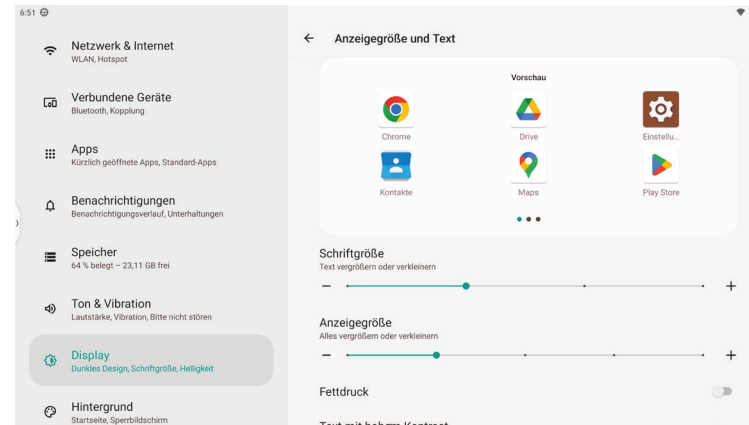

Stellen Sie den Typ des Bildschirmschoners und die Aktivierungszeit in **Bildschirmschoner** ein.

Der Bildschirmschoner wird aktiviert, wenn das System gesperrt ist.

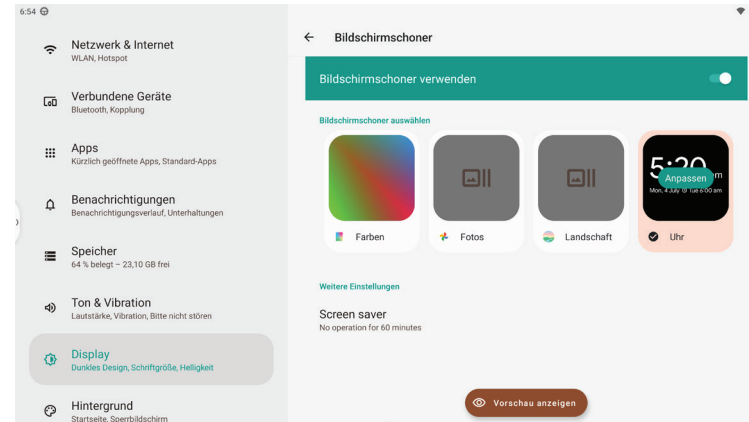

Stellen Sie Ihr Lieblings-Hintergrundbild in **Hintergrund**.

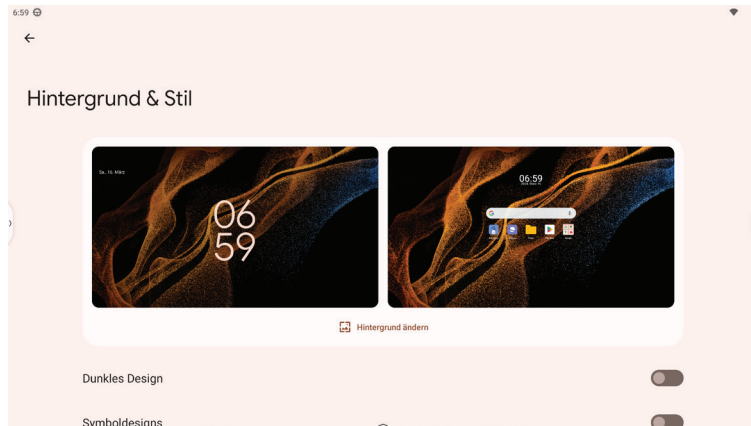

Sie können verschiedene Hintergrundbilder für den Startbildschirm und den Sperrbildschirm festlegen.

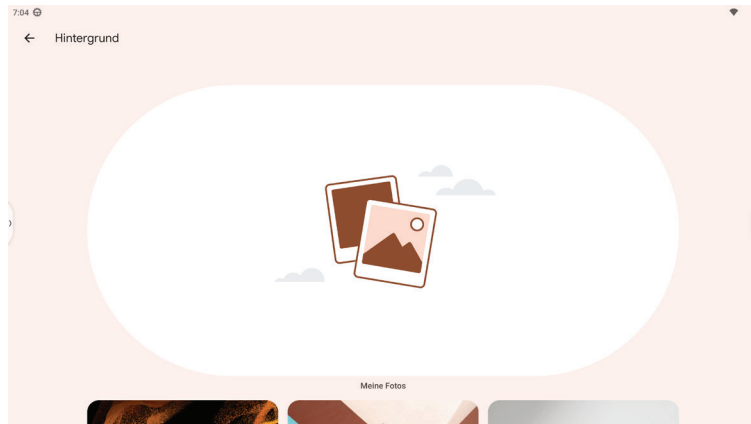

Sie können hier auch den Dunkelmodus aktivieren.

**Symboldesigns** ist eine Beta-Funktion von Google. Wenn sie aktiviert ist, haben alle Google-Apps die gleiche Farbe.

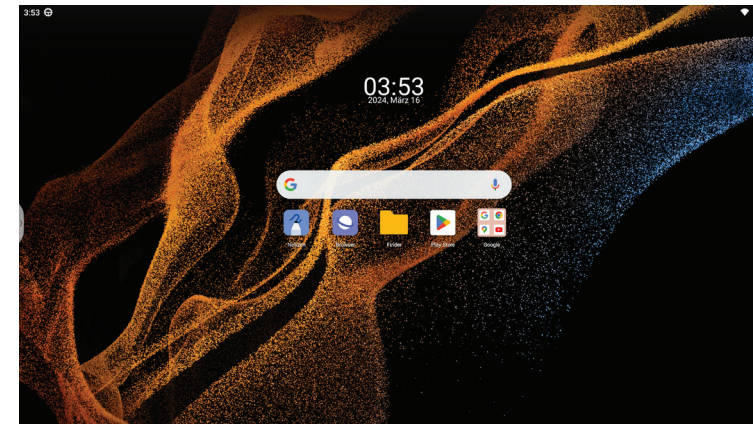
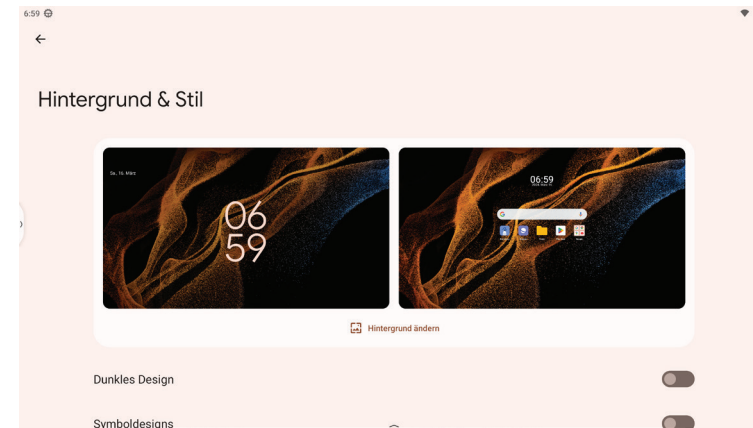

# Bedienungshilfen

Verwalten Sie alle Hilfsfunktionen für behinderte Benutzer in **Bedienungshilfen**.

Zugänglichkeitsfunktionen von installierten Apps werden zuerst angezeigt.

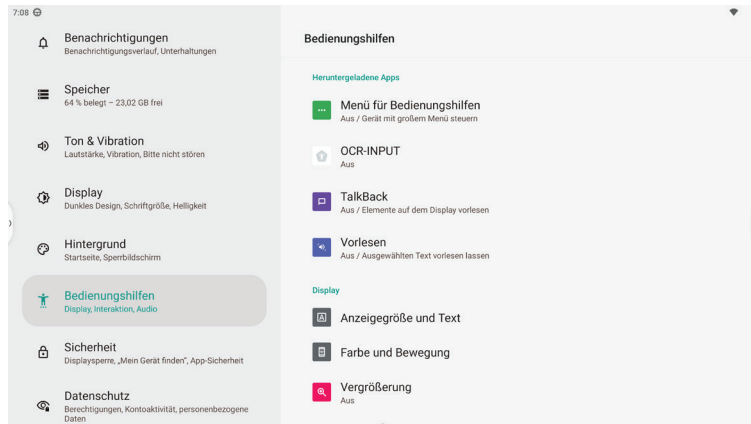

# Sicherheit

Verwalten Sie alle Sicherheitseinstellungen in **Sicherheit**.

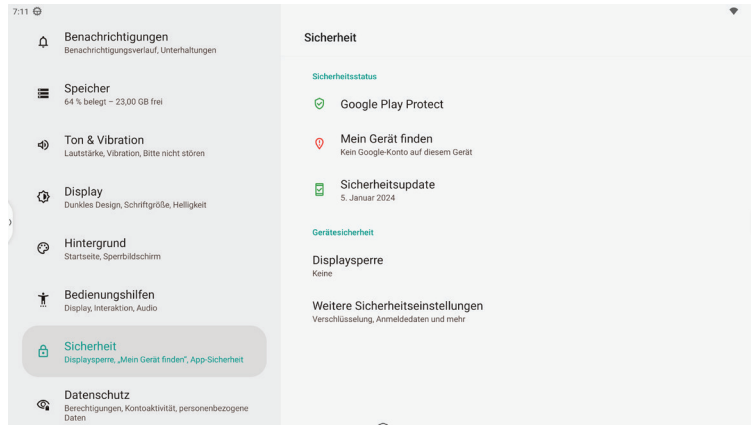

Systembildschirmsperre in **Displaysperre** einstellen.

Sie können verschiedene Arten der Bildschirmsperre einstellen: Wischen/Muster/PIN/Passwort

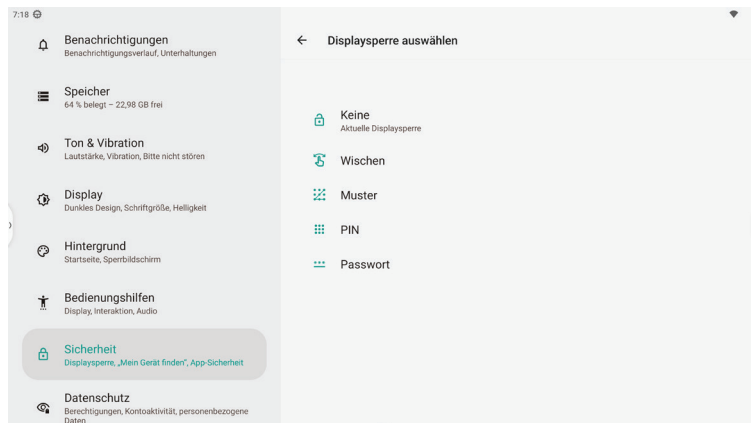

Sie können auch den Zeitpunkt der Bildschirmsperre und das Verhalten der Power-Taste ändern, indem Sie auf das Zahnradsymbol neben dieser Einstellung klicken.

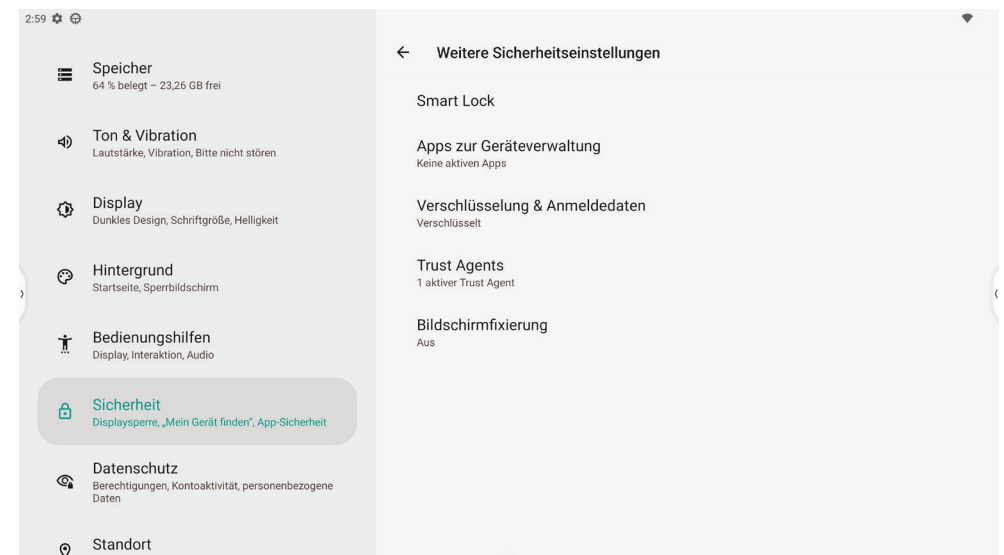
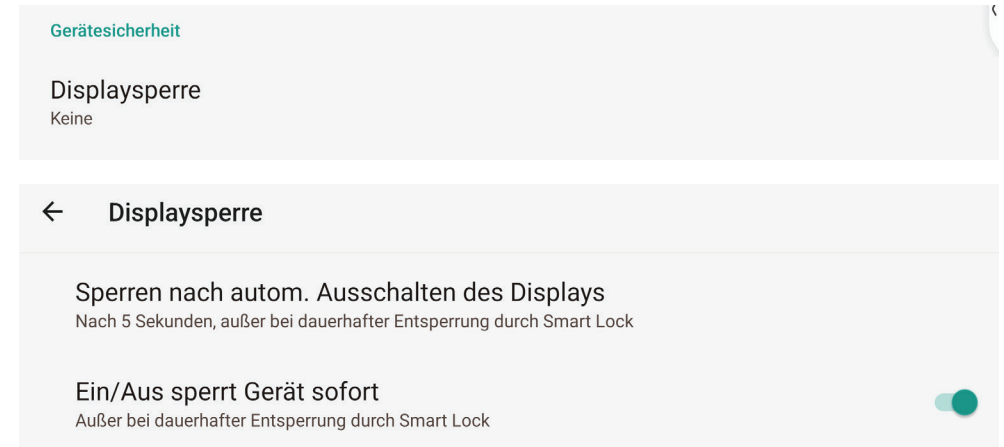

Prüfen Sie die Nutzung der Privatsphäre und verwalten Sie die Privatsphäre-Einstellungen in **Datenschutz**.

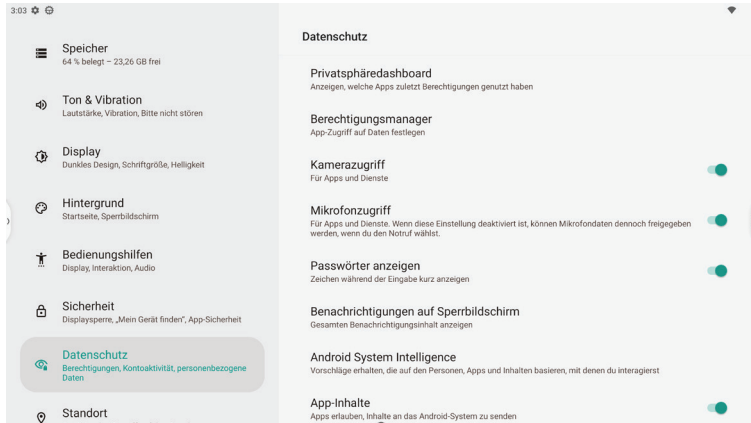

Sie können alle Datenschutzrechte im **Datenschutz** Dashboard einsehen.

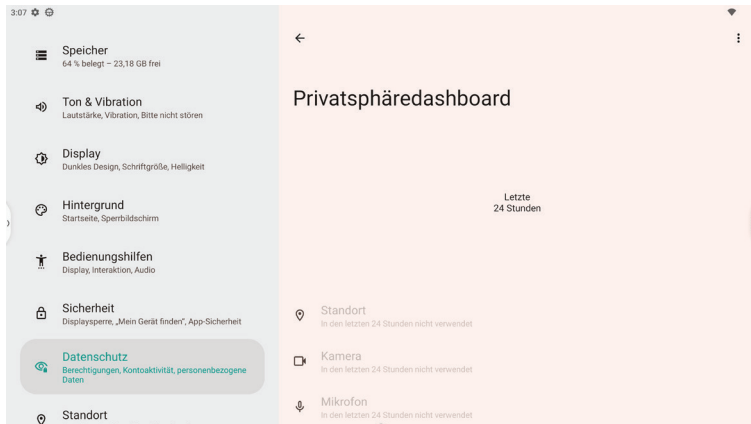

Ändern Sie, ob **Benachrichtigungen auf Sperrbildschirm** angezeigt werden soll:

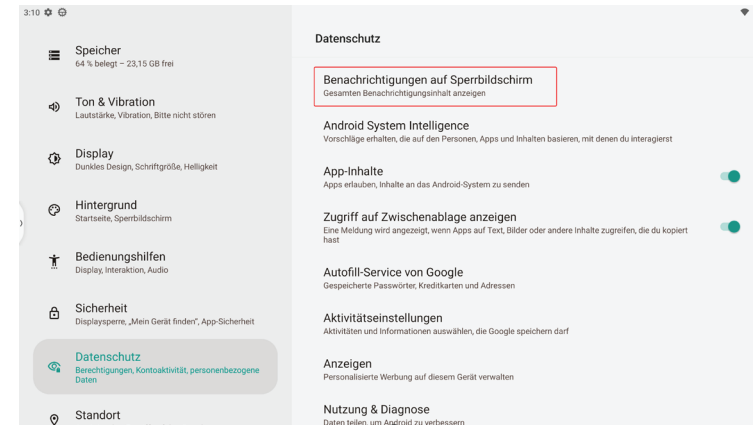

Alle Autofill-Dienste für Google-Konten anzeigen und verwalten.

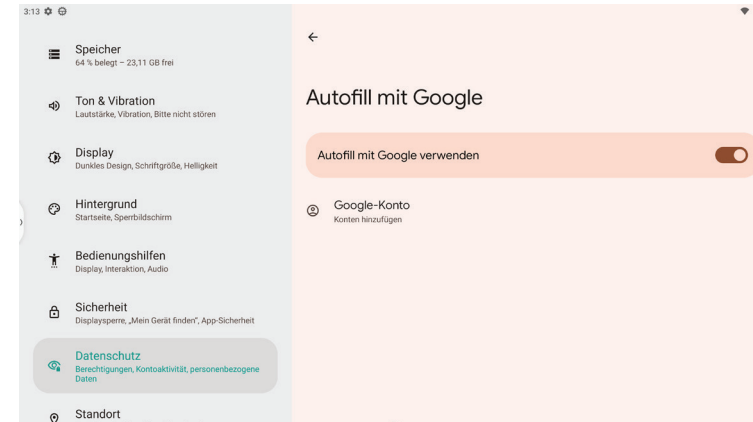

# Standort

Sehen Sie sich die Nutzung von Standortinformationen durch Apps an und verwalten Sie Standortberechtigungen in **Standort**. Apps, die kürzlich einen Standort verwendet haben, werden zuerst angezeigt.

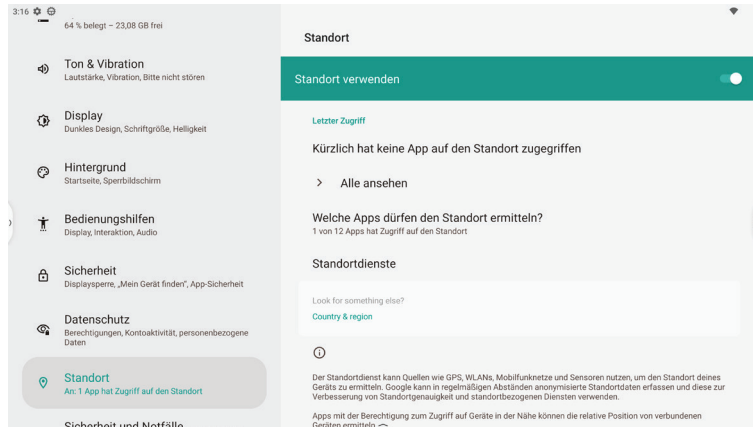

Sie können festlegen, wie die Standortinformationen in **Standortdienste** ermittelt werden.

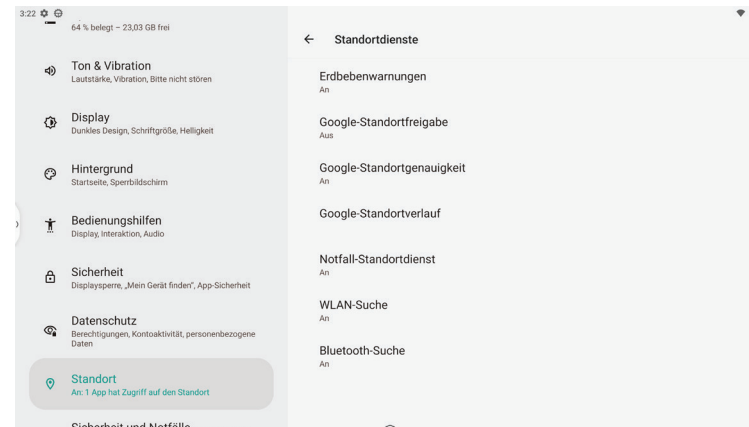

Sie können auch die Standortberechtigung für alle Apps verwalten.

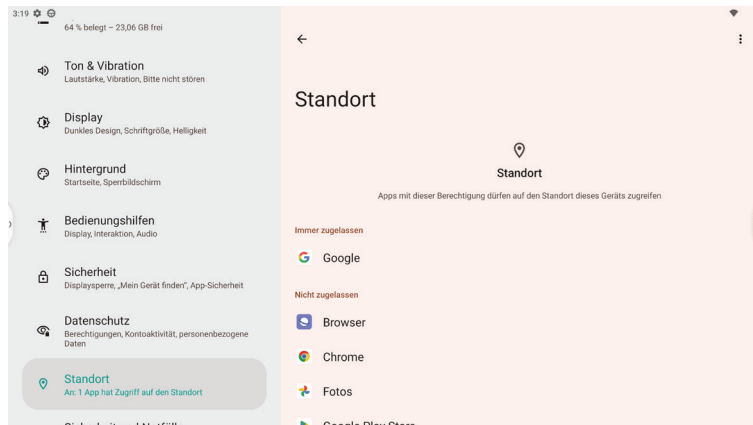

# Sicherheit und Notfälle

Prüfen und verwalten Sie persönliche Informationen für medizinische und Notfallzwecke in **Sicherheit und Notfälle**.

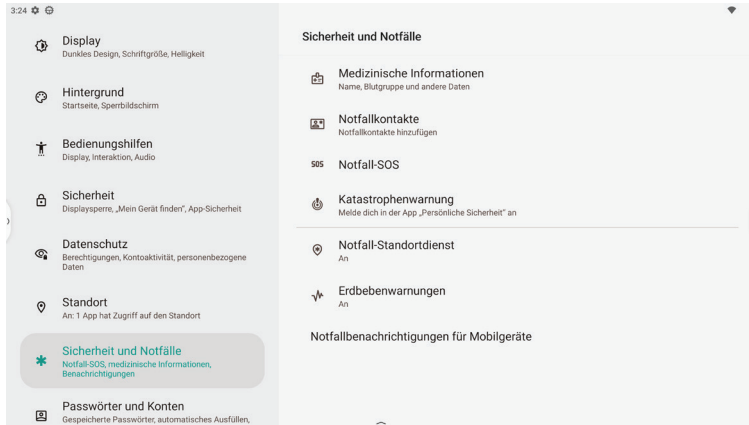

Es unterstützt die Einstellung von SOS-Notrufen, Krisen- und Erdbebenwarnungen und drahtlosen Notfallwarnungen. Ihr Gerät gibt Warnmeldungen wieder, wenn Notrufe oder Nachrichten empfangen werden.

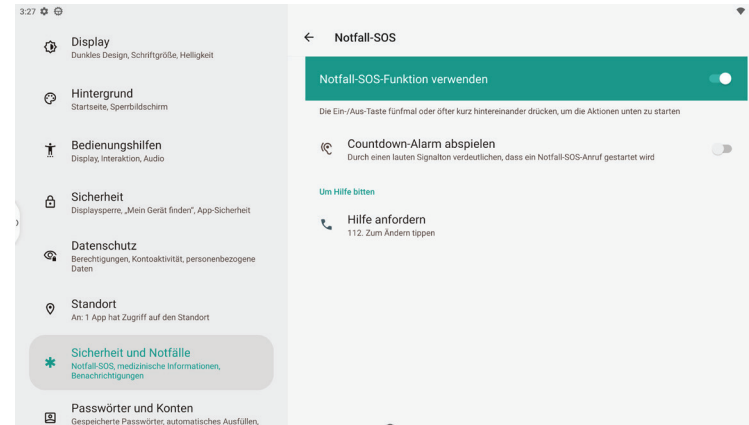

# Passwörter und Konten

Sie können alle auf diesem Gerät registrierten Passwörter und Konten in **Passwörter und Konten** verwalten.

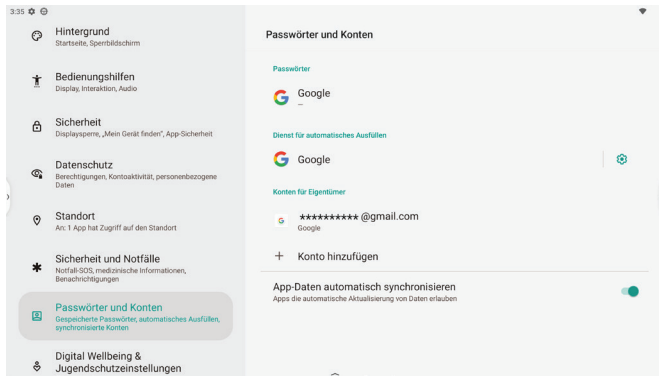

Klicken Sie auf **Passwörter**, um alle auf diesem Gerät gespeicherten Passwörter anzuzeigen.

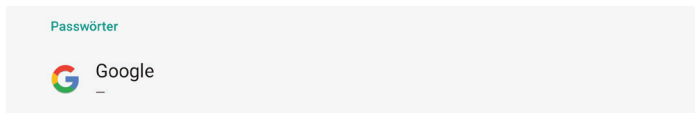

Sehen Sie sich die verfügbaren Autofill-Dienste an und wechseln Sie zu anderen Diensten oder fügen Sie welche hinzu in **Autofill-Dienste**.

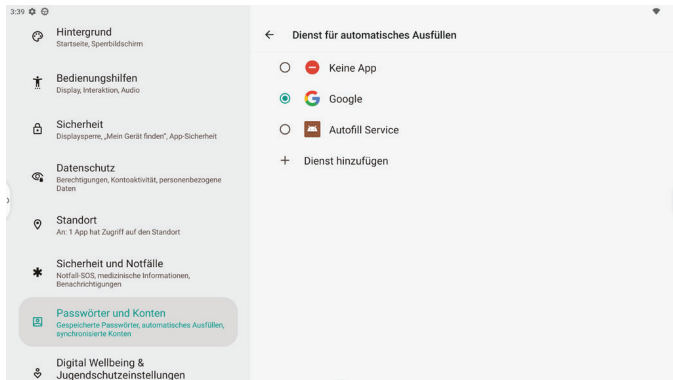

Überprüfen Sie die von Apps oder Diensten auf diesem Gerät registrierten Konten in **Konten für Eigentümer**.

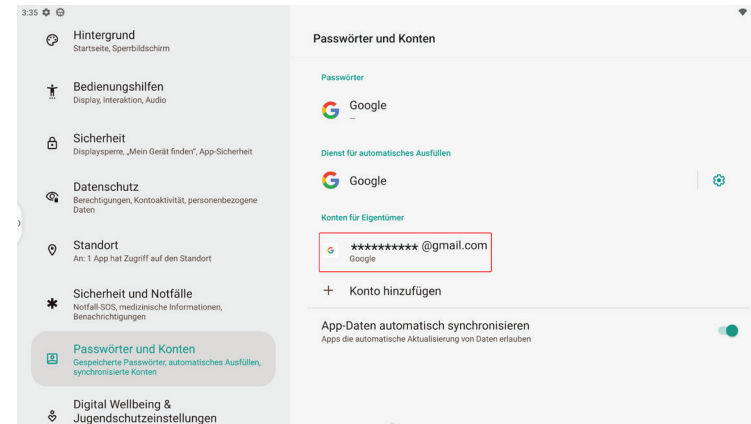

Wählen Sie ein Konto, um die detaillierten Einstellungen für dieses Konto zu sehen.

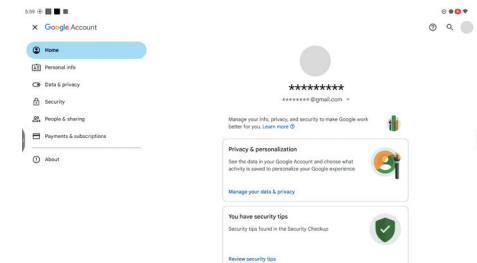
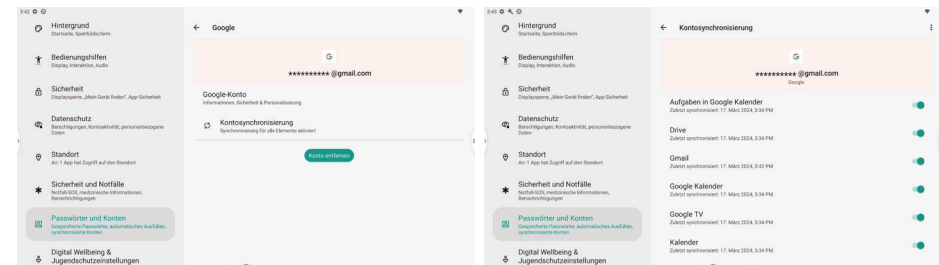

# Digitales Wohlbefinden & Jugendschutzeinstellungen

Prüfen Sie die Nutzung von Geräten und Apps in **Digitales Wohlbefinden & Jugendschutzeinstellungen**.



Sie können das Timing für automatische Verhaltensweisen auf diesem Gerät festlegen, z. B. das Anhalten von Apps und die Aktivierung von **Schlafenszeitmodus/Konzentrationsmodus**.



Richten Sie das Verhalten Ihres Geräts ein, um Unterbrechungen zu reduzieren, indem Sie festlegen, welche Benachrichtigungen auf dem Bildschirm angezeigt werden sollen, und indem Sie den **Bitte nicht stören**-Modus oder **Kopf hoch**-Benachrichtigungen einstellen.



# Google

Sobald Sie sich bei einem Google-Konto auf Ihrem IFP angemeldet haben, können Sie dieses Google-Konto im Detail unter **Google** verwalten.

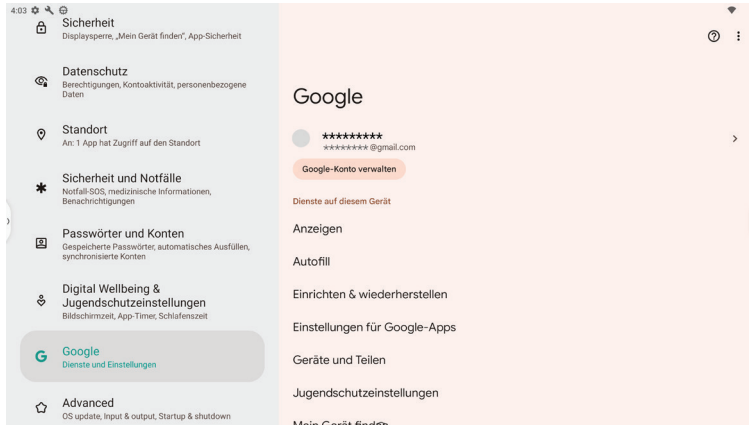

# Erweitert

Alle Originaleinstellungen von Samsung sind in **Erweitert** integriert.

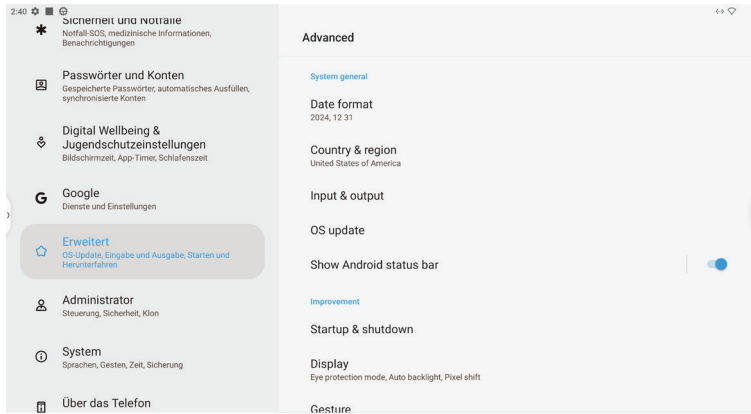

Stellen Sie allgemeine Informationen zu diesem Gerät, einschließlich grundlegender Systemeinstellungen, in **System allgemein** ein.

Die Android-Statusleiste kann durch Umliegen des Schalters aktiviert oder deaktiviert werden.

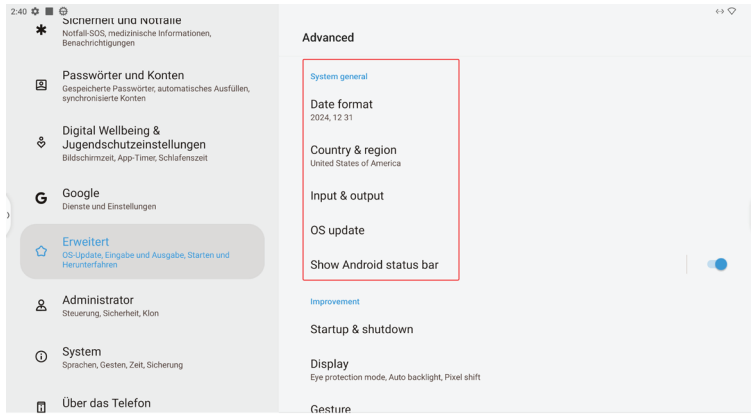

Verwalten Sie die Einstellungen für den Audioausgangskanal und die externe Quelle in **Eingabe & Ausgabe**.

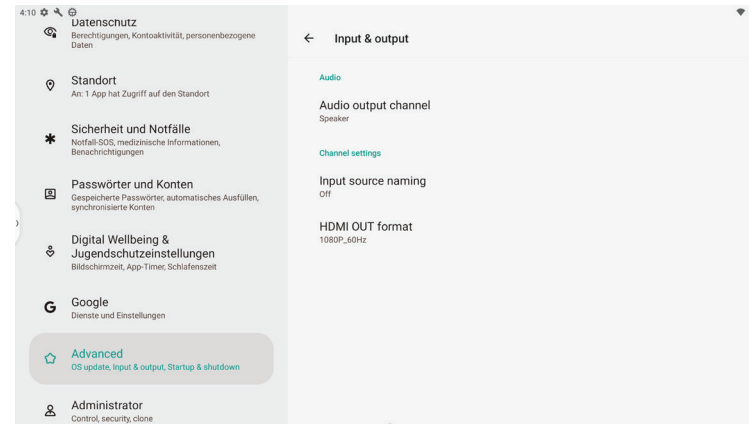

Suchen Sie nach Systemaktualisierungen in **OS-Update**.

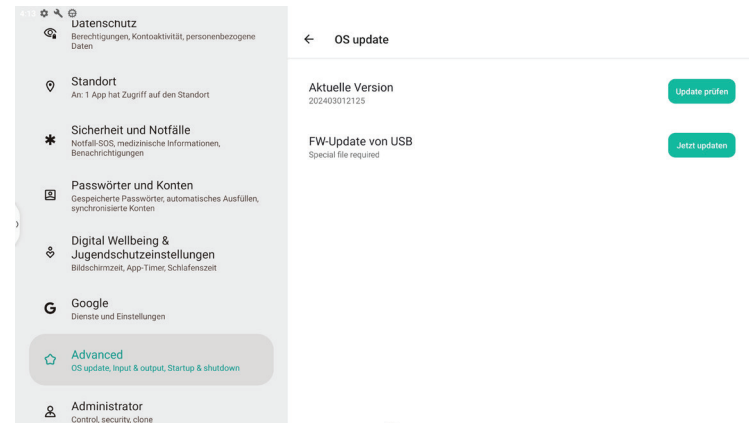

## Verwalten Sie den Energieplan des Geräts in **Hochfahren & Herunterfahren**.

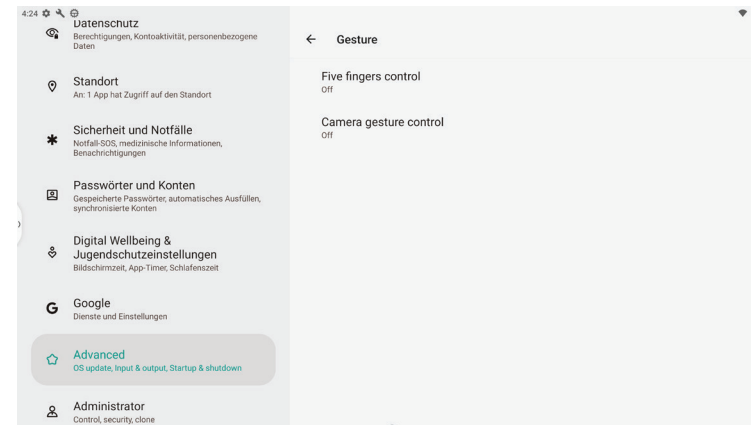
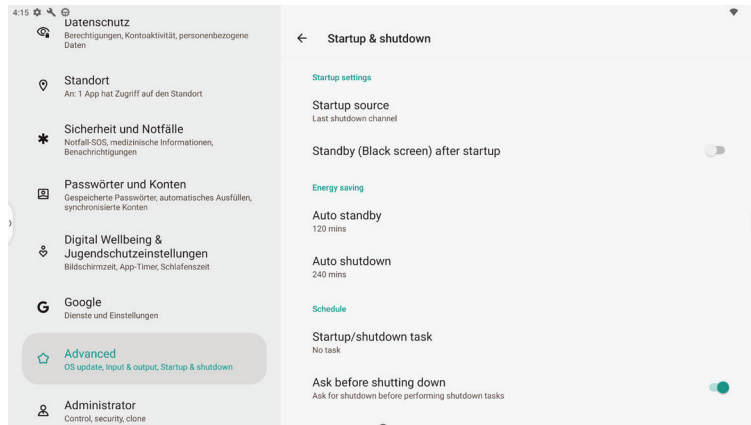

## Verwalten Sie die erweiterten Einstellungen für die Systemanzeige in **Display**.

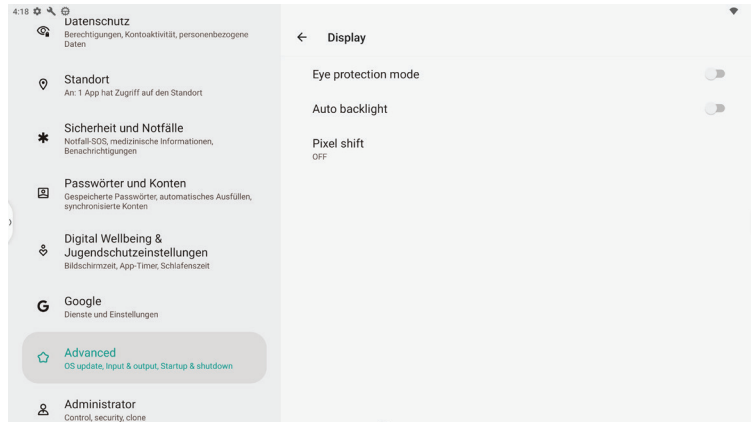

# Administrator

Die Administratoreinstellungen werden von Geräteadministratoren verwendet, um Gerätekontrollfunktionen auf einer höheren Ebene bereitzustellen.

Um diese Einstellungen zu ändern, müssen Sie ein Administratorpasswort angeben. Andernfalls sind alle Administratoreinstellungen nicht mehr verfügbar. Die Angabe eines Administratorpassworts verhindert, dass normale Benutzer die Optionen auf dieser Seite ohne Erlaubnis ändern können.

Wenn Sie das Administratorpasswort verloren haben, drücken Sie auf der Fernbedienung **Eingabe** > **Auf** > **Ab** > **Zurück**, um das Administratorpasswort zurückzusetzen.

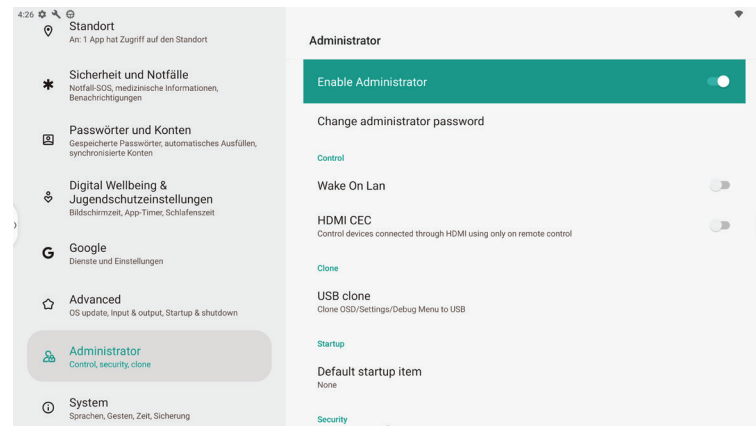

## Wake on LAN

Wenn **Wake on LAN** eingeschaltet ist und das Gerät mit einem Netzkabel verbunden ist, kann IFD aus der Ferne über das Netzwerk eingeschaltet werden.

## HDMI-CEC

Wenn HDMI-CEC aktiviert ist und IFD über ein HDMI-Kabel an ein Gerät angeschlossen ist, das das CEC-Protokoll unterstützt, kann IFD über die Fernbedienung des Geräts gesteuert werden.

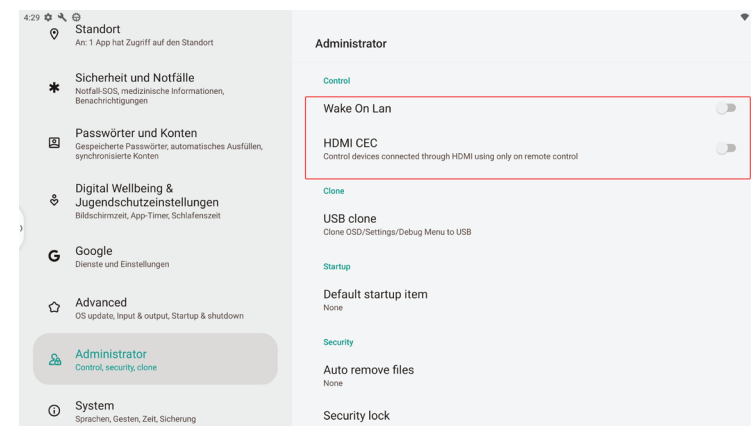

## USB-Klon

Mit der Funktion **USB-Klon** können Sie das System und die Anzeige auf dem Bildschirm schnell exportieren

(OSD)-Einstellungen von einer Interaktiven Anzeige auf ein andere übertragen.

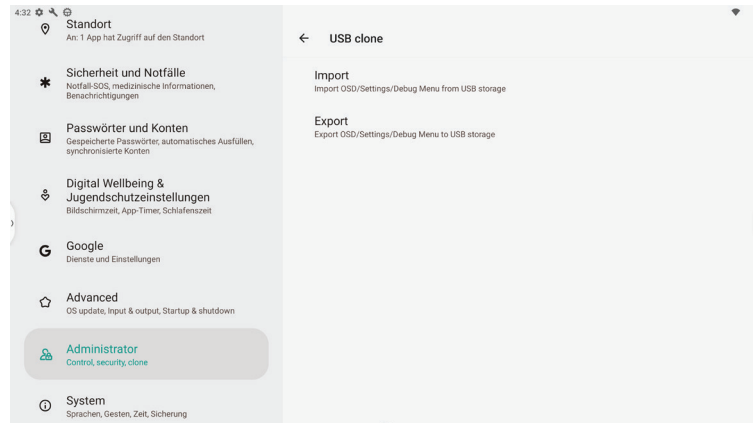

## Standard-Startelement

Wenn das Standard-Startelement angegeben ist, wird die entsprechende Anwendung/die entsprechende Webseite/das entsprechende Dokument nach dem Start automatisch gestartet.

Die folgenden Optionen werden unterstützt:

- **URL-Browser**
- **Notiz**
- **Palette**

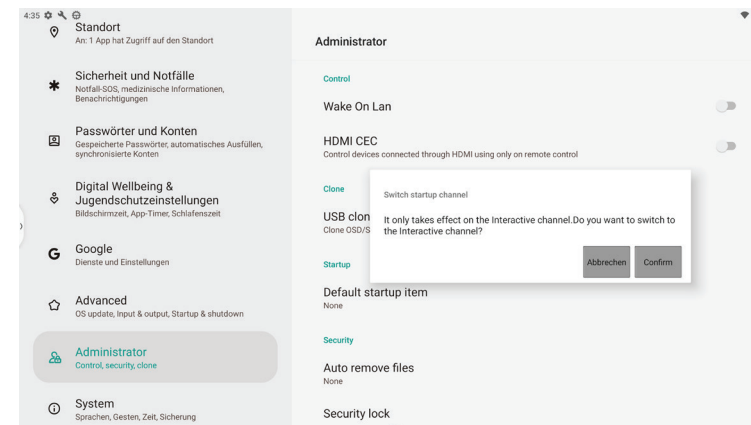

## Dateien automatisch entfernen

Stellen Sie die Option Dateien automatisch entfernen ein, um zu verhindern, dass die interaktive Anzeige zu viel Speicherplatz belegt.

Die Speicherdauer kann auf einen der folgenden Werte eingestellt werden:

Keine, 1 Tag, 7 Tage oder 30 Tage

Die folgenden Dateitypen können entfernt werden:

- Video
- Audio
- Bild
- Dokument
- Andere

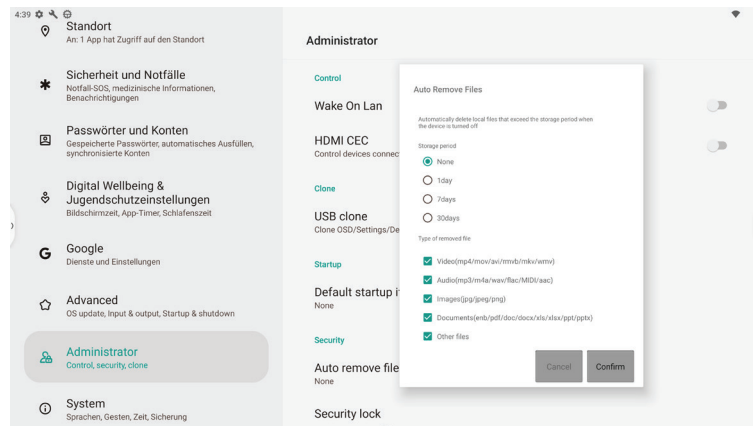

# System

Sie können die allgemeinen Systemeinstellungen in **System**.

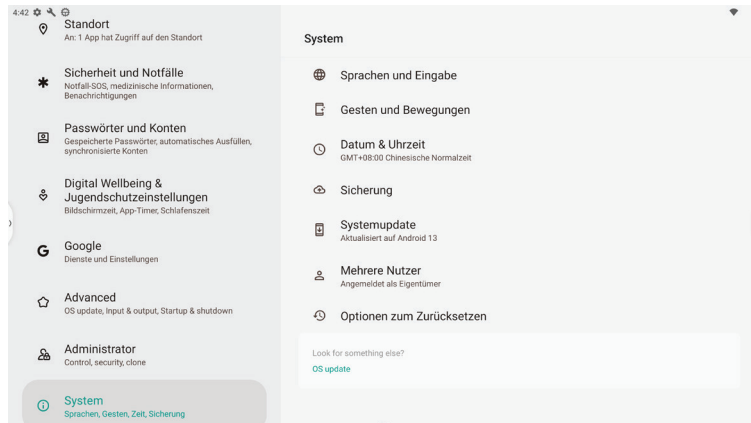

Sie können die Systemsprache, die Eingabemethode und die Spracheinstellungen konfigurieren.

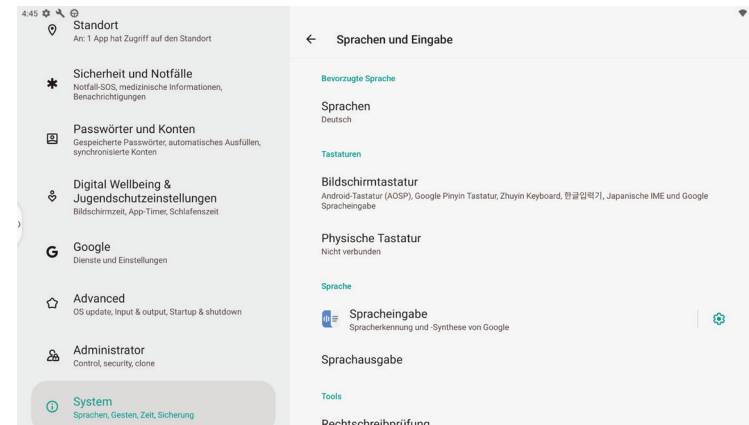

Element	Beschreibung
<b>Sprachen</b>	Englisch, Französisch, Deutsch, Italienisch, Polnisch, Portugiesisch, Russisch, Spanisch, Schwedisch, Griechisch, Tschechisch, Slowakisch, Ungarisch, Finnisch, Türkisch, Südarabisch, Hebräisch, Chinesisch (traditionell/vereinfacht), Japanisch, Koreanisch, Rumänien, Kroatien, Litauen, Serbisch, Latein, Norwegen, Dänemark, Vietnam, Indonesien, Thailand, Kasachisch (kyrillisch), Ukrainisch, Bulgarisch, Slowenisch, Niederländisch, Lettland, Estland, Hindi
<b>Bildschirmtastatur</b>	<ul style="list-style-type: none"> <li>• Android Tastatur (ASOP)</li> <li>• Google Pinyin-Tastatur</li> <li>• Japanische IME</li> <li>• Koreanische IME</li> </ul>
<b>Physische Tastatur</b>	<ul style="list-style-type: none"> <li>• Android Tastatur (ASOP) – Englisch US</li> <li>• Google Pinyin-Tastatur – Chinesisch</li> <li>• Japanisch IME – Japanisch</li> <li>• Koreanische IME – Koreanisch</li> </ul>

## Gesten

Ändern Sie die Systemnavigation und ändern Sie, was passiert, wenn Sie eine Taste lange drücken.

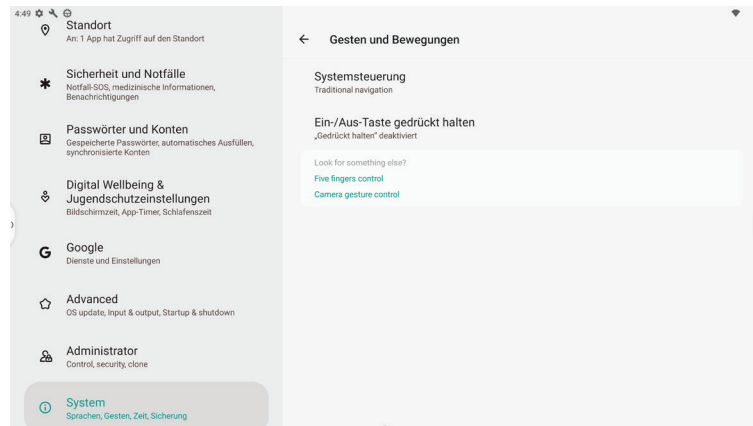

Langes Drücken und Halten der Power-Taste: Legen Sie fest, was passiert, wenn Sie die Power-Taste lange drücken und halten.

- Standard: der IFP ist ausgeschaltet.
- Verfügbare Option: Start **Google Assistant**.

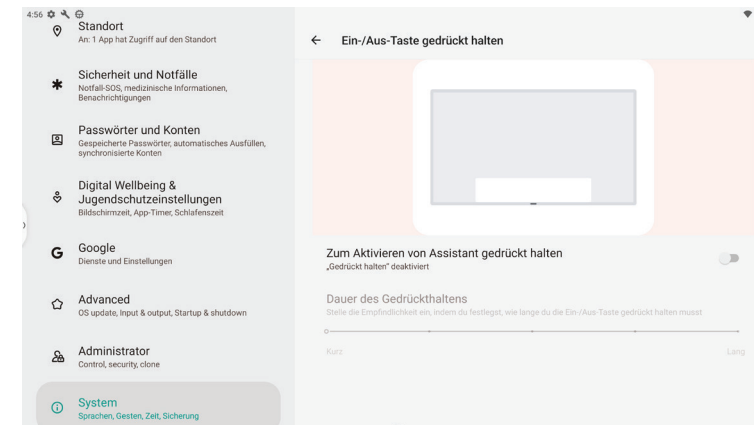

Wählbarer Navigationsmodus: Gesten/3-Tasten/traditionell

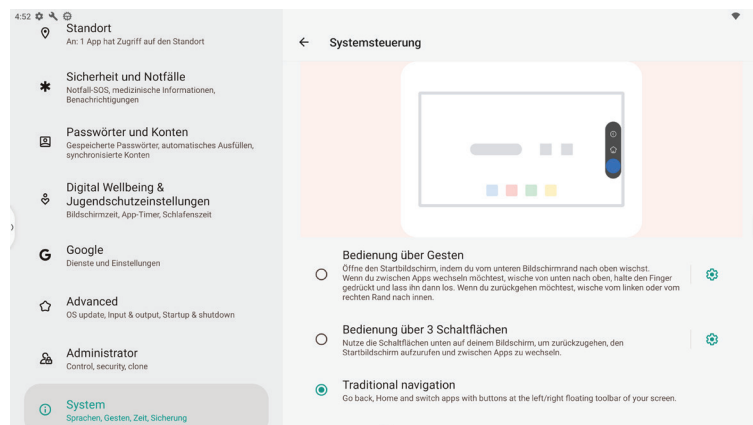

## Sicherung

Nachdem Sie sich bei Ihrem Google-Konto angemeldet haben, können Sie die von Google bereitgestellten Sicherungsdienste verwalten. Klicken Sie auf **Sicherung**, um Sicherungsartikel und Einstellungen zu verwalten.

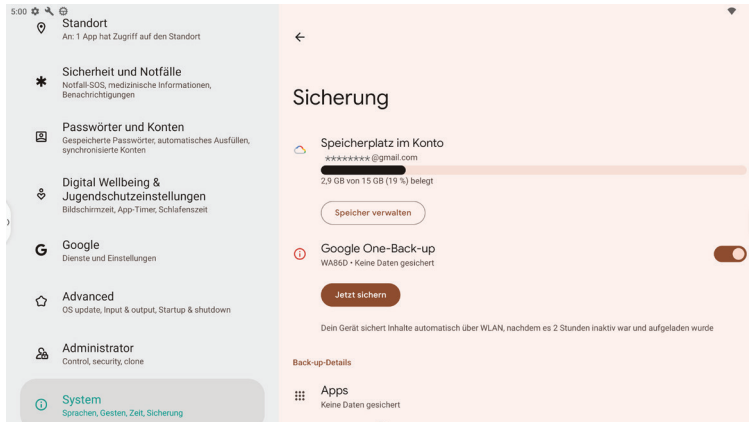

## Systemupdate

Klicken Sie auf **Systemupdate**, um Google System- und Sicherheitspatch-Updates zu prüfen. Wenn ein Update verfügbar ist, können Sie es über dieses Menü herunterladen und installieren.

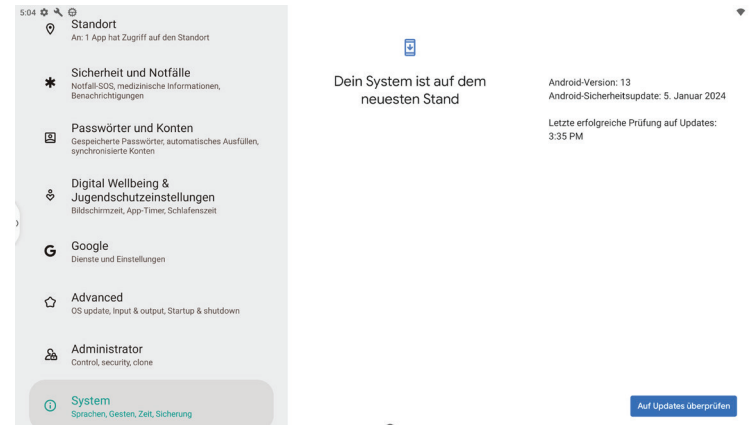

## Mehrere Nutzer

Sie können lokale Benutzer und Gäste in **Mehrere Nutzer** hinzufügen.

Das System erstellt für jeden Benutzer einen eigenen Bereich.

Um zu einem neu hinzugefügten Benutzer zu wechseln, müssen Sie den Einrichtungsassistenten durchlaufen.

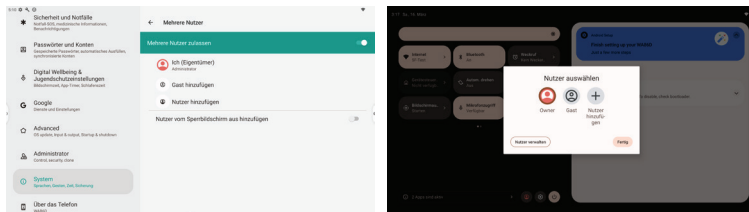
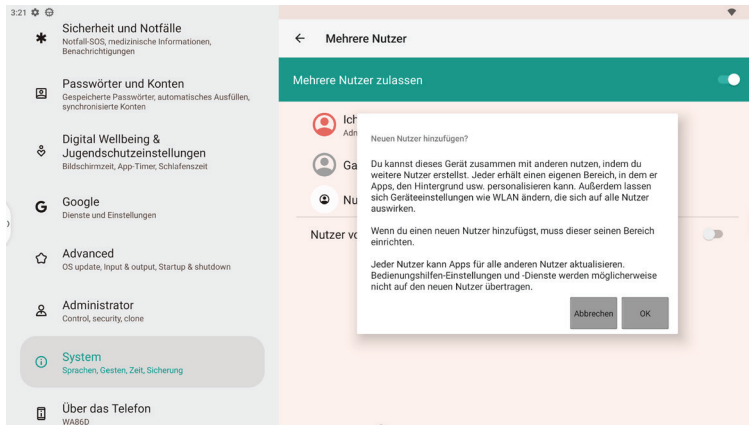

## Zurücksetzungsoptionen

Setzen Sie die Systemeinstellungen zurück oder löschen Sie alle Daten, indem Sie verschiedene Zurücksetzungsoptionen des Systems auswählen.

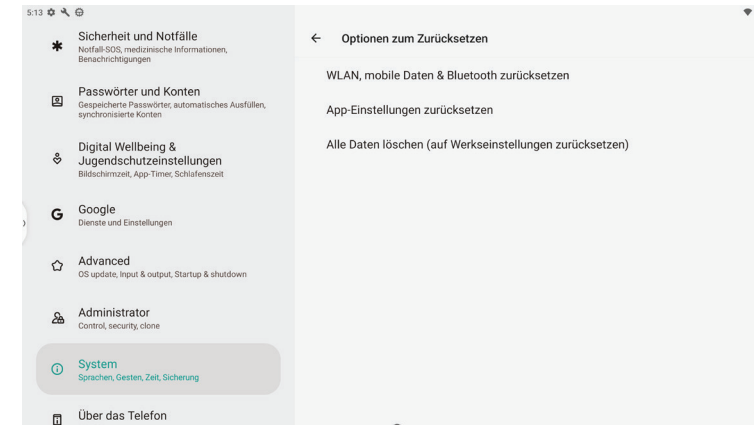

## Über

Grundlegende Systeminformationen anzeigen.

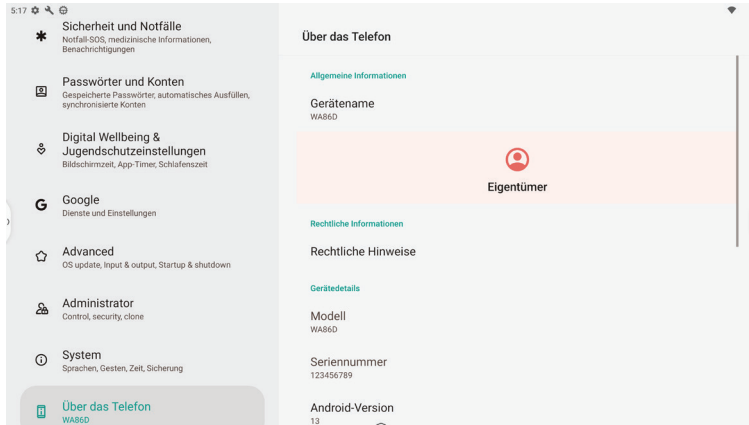

Element	Beschreibung
<b>Rechtliche Hinweise</b>	<ul style="list-style-type: none"> <li>Lizenzen von Drittanbietern</li> <li>Open-Source-Lizenzen 2</li> <li>System Webview Lizenzen</li> </ul>
<b>Modell</b>	Zeigt die Modellnummer des Geräts an.
<b>Android-Version</b>	Zeigt die Android-Version an.
<b>Kernel-Version</b>	Zeigt die Kernel-Version des Systems an.
<b>Seriennummer</b>	Zeigt die Seriennummer des Geräts an.
<b>Softwareversion</b>	Zeigt die Softwareversion des Geräts an.

## OSD-Menü

Mit **OSD-Menü** können Sie externe Signalquellen, die Anzeige von Bildern und Systemtönen anzeigen und konfigurieren.

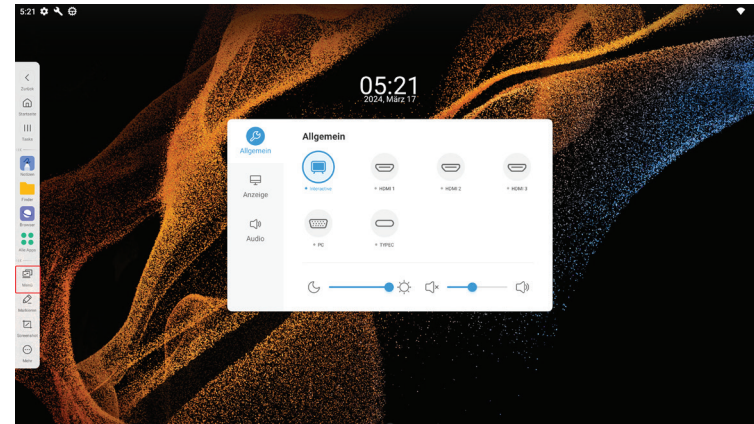

Sie können das **OSD-Menü** mit einer der folgenden Methoden öffnen:

**Taste in der Seitenleiste:**

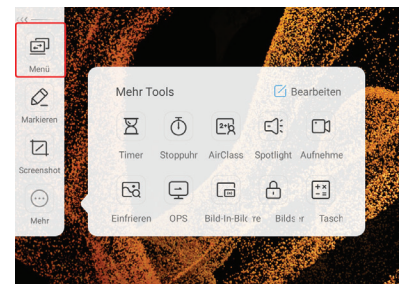

# Kapitel 06

## Handbuch zur Fehlerbehebung









### Probleme und Lösungen



Testen Sie Ihr Gerät folgendermaßen, bevor Sie sich an das Samsung-Kundendienstcenter wenden. Wenn das Problem weiterhin besteht, wenden Sie sich an das Samsung-Kundendienstcenter.

Probleme mit dem Quellfenster (HDMI)	
Wenn ein HDMI-Kabel an das Gerät und den PC angeschlossen ist, sehen Sie an allen vier Bildschirmrändern Bereiche ohne Bild.	Die Leerstellen sind nicht auf das Gerät zurückzuführen.
	Die leeren Bereiche werden durch den PC oder die Grafikkarte verursacht. Um das Problem zu lösen, passen Sie das Bildformat in den HDMI-Einstellungen für die Grafikkarte an.
	Wenn die Grafikkarte im Einstellungsmenü keine Möglichkeit bietet, das Anzeigeformat zu ändern, aktualisieren Sie den Grafikkartentreiber mit der aktuellsten Version. (Wenden Sie sich an den Hersteller der Grafikkarte oder des Computers, wenn Sie erfahren möchten, wie Sie die Anzeigeneinstellungen anpassen können.)
Die Bilder auf dem Bildschirm sind verzerrt.	Überprüfen Sie das Anschlusskabel. Die Kompatibilität ist nicht garantiert, wenn Sie ein Kabel verwenden, das nicht von Samsung bereitgestellt wurde.
Das Bild ist unscharf. Das Bild ist verschwommen.	Stellen Sie Auflösung und Frequenz auf die empfohlenen Werte ein.
Das Bild ist verwackelt oder zittert.	Überprüfen Sie, ob die Auflösung und Frequenz des PCs sowie der Grafikkarte auf einen mit dem Gerät kompatiblen Bereich eingestellt sind. Lesen Sie in diesem Fall „ <a href="#">Preset timing modes</a> “ und ändern Sie nötigenfalls die Bildschirmeinstellungen.
Auf dem Bildschirm bleiben Schatten oder Nachbilder zurück.	
Das Gerät schaltet sich automatisch aus.	Stellen Sie sicher, dass Gerät und Steckdose mit dem Netzkabel verbunden sind.

Probleme mit dem Quellfenster (HDMI)	
Die Bildschirmanzeige sieht nicht normal aus.	Verschlüsselte Videoinhalte werden möglicherweise bei Szenen mit sich schnell bewegenden Objekten, wie es bei Sportveranstaltungen oder Action-Videos der Fall ist, verfälscht dargestellt.
	Die Anzeige kann bei einem geringen Signalpegel oder geringer Bildqualität verfälscht sein. Dies bedeutet nicht, dass das Gerät defekt ist.
	Ein Mobilgerät kann in einem Abstand von weniger als 1 m elektrische Interferenzen auf analogen und digitalen Geräten verursachen.
Helligkeit und Farbe sind nicht normal.	Wählen Sie im Menü ☰ <b>Menü</b> → <b>Helligkeit oder Menü</b> → <b>Display</b> → <b>Farbtemperatur</b> aus um zu versuchen, den Bildschirm zurückzusetzen.
Die Anzeige ist instabil und friert dann ein.	Der Bildschirm kann einfrieren, wenn eine andere als die empfohlene Auflösung verwendet wird oder das Signal nicht stabil ist. Ändern Sie die PC-Auflösung auf die empfohlene Auflösung, um das Problem zu beheben.
Der Bildschirm kann nicht als Vollbild angezeigt werden.	Wenn sich das Quellfenster im Vollbildmodus befindet, während das Hochformat eingestellt ist, erscheint oben und unten ein schwarzer Balken. Wechseln Sie zum Querformat und schalten Sie das Quellfenster anschließend in den Vollbildmodus.

Tonproblem	
Kein Ton.	Prüfen Sie die eingestellte Lautstärke.
Die Lautstärke ist zu niedrig.	Stellen Sie die Lautstärke ein.
	Wenn die Lautstärke auch nach dem Einstellen auf den höchsten Wert noch zu niedrig ist, stellen Sie die Lautstärke Ihrer PC-Soundkarte oder des Softwareprogramms ein.
Video ist zu sehen, jedoch ist nichts zu hören.	Wenn ein HDMI-Kabel angeschlossen ist, überprüfen Sie die Audioausgabeeinstellungen am PC.
	Wenn ein externes Gerät verwendet wird <ul style="list-style-type: none"> <li>Überprüfen Sie die Audioausgabeeinstellungen am externen Gerät. (Beispiel: Wenn Ihr Monitor über HDMI angeschlossen ist, müssen Sie eventuell die Audiooption Ihres Videoausgabegeräts zu HDMI ändern.)</li> </ul>
	Schließen Sie das Netzkabel wieder am Gerät an, und starten Sie es dann neu.
Aus den Lautsprechern kommen statische Geräusche.	Eine geringe Signalstärke kann verfälschte Töne verursachen.
Man hört noch etwas, wenn die Lautstärke stumm geschaltet ist.	Die Audioeinstellungen für die Hauptlautsprecher erfolgen getrennt von den internen Lautsprechern des Geräts. Wenn Sie die Lautstärke am Gerät ändern oder das Gerät stumm schalten, wirkt sich dies nicht auf einen externen Verstärker (Decoder) aus.

Probleme mit der Touch-Funktion	
Die Symbole können ausgewählt werden, aber es kann nicht gezeichnet werden.	Verwenden Sie den für das jeweilige Gerät mitgelieferten Stift.
Die Touch-Funktion ist wirkungslos, wenn eine HDMI-Verbindung verwendet wird.	<p>Überprüfen Sie, ob der TOUCH -Anschluss am Gerät über das mitgelieferte USB-Kabel mit einem USB-Anschluss am PC verbunden ist.</p> <ul style="list-style-type: none"> <li>WA65D/WA75D/WA86D <ul style="list-style-type: none"> <li> HDMI  1 oder  2 → TOUCH  1 auf der Rückseite des Geräts</li> <li> HDMI  3 → TOUCH  auf der Vorderseite des Geräts</li> </ul> </li> </ul>
Wenn zwei Stifte verwendet werden, hat die Anzeige Schwierigkeiten, diese zu erkennen.	Stellen Sie sicher, dass bei Mehrfachberührungen genügend Platz zwischen den beiden Stiften besteht.
Es liegt eine Fehlfunktion bei der Bildschirmberührung wie z.B. eine langsame oder ungenaue Reaktion vor.	Stellen Sie sicher, dass auf der Oberfläche des Bildschirms keine Fremdstoffe sind.
	Überprüfen Sie, ob der Bildschirm gebrochen ist.
	Stellen Sie sicher, dass das Gerät keinem direkten Sonnenlicht ausgesetzt ist.
	Wenn das Gerät aus- und wieder eingeschaltet wird, dürfen Sie nicht auf den Bildschirm tippen, da 5 Sekunden lang die Touch-Kalibrierung ausgeführt wird.

HDMI-CEC-Probleme	
HDMI-CEC funktioniert nicht.	Prüfen Sie, ob das Gerät ein Anynet+-Gerät ist. Das Anynet+-System unterstützt nur Anynet+-Geräte.
	Prüfen Sie, ob das Netzkabel des Anynet+-Geräts richtig angeschlossen ist.
	Überprüfen Sie die Video-/Audio/HDMI-Kabel-Verbindungen des Anynet+-Geräts.
	Überprüfen ob <b>Anynet+ (HDMI-CEC)</b> auf <b>Ein</b> unter  <b>Einstellung</b> → <b>Verwaltung</b> → <b>Steuerung</b> eingestellt ist
	Prüfen Sie, ob die Fernbedienung mit Anynet+ kompatibel ist.
	Anynet+ funktioniert in bestimmten Situationen nicht. (Ersteinrichtung)
	Wenn Sie das HDMI-Kabel entfernt und dann wieder verbunden haben, suchen Sie Geräte erneut, oder schalten Sie das Gerät aus und wieder ein.
	Prüfen Sie, ob die Anynet+-Funktion des Anynet-Geräts eingeschaltet wird.
Ich möchte Anynet+ starten.	Überprüfen ob das Anynet+-Gerät korrekt mit dem Gerät verbunden und ob <b>Anynet+ (HDMI-CEC)</b> auf <b>Ein</b> unter  <b>Menü</b> → <b>EINSTELLUNGEN</b> → <b>Externe Geräteverwaltung</b> eingestellt ist
Ich möchte Anynet+ schließen.	Drücken Sie die Taste <b>SOURCE</b> auf der Gerätefernbedienung, und wählen Sie ein Gerät ohne Anynet+ aus.
Auf dem Bildschirm erscheint die Meldung „ <b>Trennen der Verbindung mit dem Anynet+-Gerät...</b> “.	Sie können die Fernbedienung beim Konfigurieren von Anynet+ oder Umschalten zur Ansicht nicht verwenden.
	Sie können die Fernbedienung nach Abschluss der Anynet+-Konfiguration oder nach dem Umschalten auf Anynet+ verwenden.
Das Anynet+-Gerät läuft nicht.	Sie können die Wiedergabefunktion nicht verwenden, wenn die Ersteinrichtung durchgeführt wird.

HDMI-CEC-Probleme	
Das verbundene Gerät wird nicht angezeigt.	Prüfen Sie, ob das Gerät Anynet+-Funktionen unterstützt.
	Prüfen Sie, ob das HDMI-Kabel ordnungsgemäß angeschlossen ist.
	Überprüfen ob <b>Anynet+ (HDMI-CEC)</b> auf <b>Ein</b> unter  <b>Menü</b> → <b>EINSTELLUNGEN</b> → <b>Externe Geräteverwaltung</b> eingestellt ist.
	Suchen Sie erneut nach Anynet+-Geräten.
	Anynet+ erfordert einen HDMI-Port. Achten Sie darauf, dass das Gerät über ein HDMI-Kabel mit Ihrem Gerät verbunden ist.
	Einige HDMI-Kabel unterstützen die Anynet+-Funktionen möglicherweise nicht.
	Wenn die Verbindung durch einen Stromausfall oder durch Trennen des HDMI-Kabels unterbrochen wird, wiederholen Sie die Gerätesuche.
Andere Probleme	
Das Gerät riecht nach Kunststoff.	Der Kunststoffgeruch ist normal und verschwindet im Laufe der Zeit.
An den Bildschirmkanten sind kleine Teilchen vorhanden.	Diese Teilchen befinden sich dort absichtlich. Das Gerät ist nicht defekt.
Wenn ich die PC-Auflösung ändere, wird die Meldung „ <b>Vorgesehene Auflösung derzeit nicht unterstützt.</b> “ angezeigt.	Die Meldung „ <b>Vorgesehene Auflösung derzeit nicht unterstützt.</b> “ erscheint, wenn die Auflösung der Eingangsquelle die maximale Auflösung des Geräts überschreitet. Stellen Sie die PC-Auflösung auf eine vom Gerät unterstützte Auflösung ein.
Aus den Lautsprechern kommt im HDMI-Modus kein Ton, wenn der Anschluss über ein DVI/HDMI-Kabel erfolgt.	DVI-Kabel übertragen keine Audiodaten.
Im HDMI-Modus ist nichts zu hören.	Die Farben des angezeigten Bildes sehen nicht normal aus. Video oder Audio sind nicht vorhanden. Dies kann passieren, wenn ein externes Gerät, das nur eine ältere Version des HDMI-Standards unterstützt, am Gerät angeschlossen ist.

# Kapitel 07

## Technische Daten

### Allgemein

Modellbezeichnung		WA65D	WA75D	WA86D
Display	Größe	65ER-KLASSE (64,5 Zoll/163,9 cm)	75ER-KLASSE (74,5 Zoll/189,3 cm)	86ER-KLASSE (85,6 Zoll/217,4 cm)
	Anzeigefläche	1428,48 mm (B) x 803,52 mm (H)	1649,664 mm (B) x 927,936 mm (H)	1895,04 mm (B) x 1065,96 mm (H)
Synchronisierung (Technische Daten des Bildschirms)	Horizontalfrequenz	135 kHz		
	Vertikalfrequenz	60 Hz		
Auflösung	Optimale Auflösung	3840 x 2160		
	Maximale Auflösung			
Stromversorgung		AC100-240V~ 50/60Hz Sehen Sie auf dem Aufkleber auf der Rückseite des Geräts nach, da die Standardspannung von Land zu Land unterschiedlich sein kann.		
Umgebungsbedingungen	Betrieb	Temperatur: 0 °C – 40 °C (32 °F – 104 °F) * Halten Sie bei der Installation des Gehäuses die Innentemperatur bei 40 °C (104 °F) oder darunter. Luftfeuchtigkeit: 10% – 80%, nicht kondensierend		
	Aufbewahrung	Temperatur: -20 °C – 45 °C (-4 °F – 113 °F) Luftfeuchtigkeit: 5 % – 95 %, nicht kondensierend * Gilt vor dem Auspacken des Geräts.		

 **Horizontalfrequenz:**  
Die Zeit zum Abtasten eine Zeile von links nach rechts wird als Horizontalzyklus bezeichnet. Der Kehrwert des Horizontalzyklus ist die Horizontalfrequenz. Die Horizontalfrequenz wird in kHz angegeben.

 **Vertikalfrequenz:**  
Auf dem Gerät wird ein einziges Bild mehrere Male pro Sekunde (wie bei einer Leuchtstoffröhre) angezeigt, um das vom Zuschauer wahrgenommene Bild wiederzugeben. Der Häufigkeit, mit der ein einzelnes Bild pro Sekunde wiederholt wird, ist die Vertikalfrequenz oder Bildwiederholfrequenz. Die Vertikalfrequenz wird in Hz angegeben.

- 
- ✎ Aufgrund fertigungstechnischer Gegebenheiten ist bei dieser Anzeige etwa 1 Pixel aus einer Million (1 ppm) heller oder dunkler als normal. Dies beeinträchtigt die Geräteleistung nicht.
  - ✎ Bei diesem Gerät können Sie aufgrund der Beschaffenheit des Bildschirms für jedes Bildschirmformat nur eine optimale Auflösung einstellen. Wenn Sie statt der vorgegebenen Auflösung eine andere verwenden, verschlechtert sich möglicherweise die Bildqualität. Um dies zu vermeiden, wird empfohlen, dass Sie die für Ihr Gerät angegebene optimale Auflösung auswählen.
  - ✎ Detaillierte technischen Daten des Geräts finden Sie auf der Website von Samsung.
  - **Nur Europa (nur WA65D/WA75D/WA86D)**

Informationen zur Energiekennzeichnung dieses Produkts finden Sie im Europäischen Produktregister für Energiekennzeichnung (EPREL) unter [https://eprel.ec.europa.eu/qr/\\*\\*\\*\\*\\*](https://eprel.ec.europa.eu/qr/*****), wobei \*\*\*\*\* die EPREL-Registrierungsnummer des Produkts ist. Sie finden die Registrierungsnummer auf dem Typenschild Ihres Produkts.
  - **Nur Türkei**

So greifen Sie auf die Informationen zur Energiekennzeichnung des Modells zu: WA65D, WA75D, WA86D

    - (1) Navigieren Sie zu [https://www.samsung.com/global/ecodesign\\_energy](https://www.samsung.com/global/ecodesign_energy)
    - (2) Sie finden die Modellbezeichnung auf der Energiekennzeichnung des Geräts. Geben Sie sie in das Suchfeld ein.
    - (3) Informationen zur Energiekennzeichnung finden Sie unter:

## Voreingestellte Timing-Modi

Der Bildschirm wird automatisch angepasst, wenn Ihr PC ein Signal in einem der folgenden Standardsignalmodi überträgt. Wenn die vom PC übertragenen Signale vom Standardmodus abweichen, wird der Bildschirm möglicherweise nicht angezeigt. Ändern Sie die Einstellungen in diesem Fall anhand der folgenden Tabelle und schlagen Sie im Benutzerhandbuch der Grafikkarte nach.

Nr.	Name des Signalzeitplans	Referenz	Uhr	Hf	Vf	HDMI	VGA	TypC
			[MHz]	[KHz]	[Hz]			
1	720*400 @70 Hz	IBM	28,322	31,788	70	/	Y	/
2	640*480 @60 Hz	VESA	25,18	31,469	59,94	Y	Y	Y
3	800*600 @56 Hz	VESA	36	35,156	56,25	/	Y	Y
4	800*600 @60 Hz	VESA	40	37,879	60,317	Y	Y	Y
5	1024*768 @60 Hz	VESA	65	48,363	60,004	Y	Y	Y
6	1280*768 @60 Hz(RB)	CVTRB	68,25	47,396	59,995	Y	Y	Y
7	1280*768 @60 Hz	VESA	79,5	47,776	59,87	Y	Y	Y
8	1280*800 @60 Hz	VESA	83,5	49,702	59,81	Y	Y	Y
9	1280*960 @60,000 Hz	VESA	108	60	60	Y	Y	Y
10	1280*1024 @60 Hz	VESA	108	63,981	60,002	Y	Y	Y
11	1360*768 @60 Hz	VESA	85,5	47,712	60,015	Y	Y	Y
12	1440*900 @60 Hz(RB)	CVTRB	88,75	55,469	59,901	Y	Y	Y
13	1440*900 @60 Hz	CVT	106,5	55,935	59,887	Y	Y	Y
14	1680*1050 60 Hz	VESA	146,25	65,29	59,954	Y	Y	Y
15	1920*1080 60 Hz	CEA	148,5	67,5	60	Y	Y	Y
16	640*480P594:3	CEA	25,175	31,469	59,94	/	/	Y
17	640*480P604:3	CEA	25,2	31,5	60	/	/	Y
18	720*480P604:3	CEA	27,027	31,5	60	/	/	Y
19	720*480P6016:9	CEA	27,027	31,5	60	/	/	Y
20	1280*720P5916:9	CEA	74,175	44,955	59,939	/	/	Y
21	1280*720P6016:9	CEA	74,25	45	60	/	/	Y
22	1440*480P604:3	CEA	54,054	31,5	60	/	/	Y
23	1440*480P5916:9	CEA	54	31,469	59,94	/	/	Y
24	1440*480P6016:9	CEA	54,054	31,5	60	/	/	Y
25	1920*1080P5916:9	CEA	148,35	67,432	59,939	/	/	Y
26	1920*1080P6016:9	CEA	148,5	67,5	60	/	/	Y

Nr.	Name des Signalzeitplans	Referenz	Uhr	Hf	Vf	HDMI	VGA	TypC
			[MHz]	[KHz]	[Hz]			
27	720*576P504:3	CEA	27	31,25	50	/	/	Y
28	720*576P5016:9	CEA	27	31,25	50	/	/	Y
29	1280*720P5016:9	CEA	74,25	37,5	50	/	/	Y
30	1440*576P5016:9	CEA	54	31,25	50	/	/	Y
31	1920*1080P5016:9	CEA	148,5	56,25	50	/	/	Y
32	1920*1080P2316:9	CEA	74,175	26,973	23,976	/	/	Y
33	1920*1080P2416:9	CEA	74,25	27	24	/	/	Y
34	1920*1080P2516:9	CEA	74,25	28,125	25	/	/	Y
35	1920*1080P2916:9	CEA	74,175	33,716	29,97	/	/	Y
36	1920*1080P3016:9	CEA	74,25	33,75	30	/	/	Y
37	720(1440)*480i	CEA	27	15,734	59,939	Y	/	/
38	480p 59 Hz	CEA	27	31,469	59,94	Y	/	/
39	480p 60 Hz	CEA	27,027	31,5	60	Y	/	/
40	720 (1440) x 576i	CEA	27	15,625	50	Y	/	/
41	576p 50 Hz	CEA	27	31,25	50	Y	/	/
42	720p 60 Hz	CEA	74,25	45	60	Y	/	/
43	720p 59 Hz	CEA	74,176	44,955	59,94	Y	/	/
44	720p 50 Hz	CEA	74,25	37,5	50	Y	/	/
45	1080i 60 Hz	CEA	74,25	33,75	60	Y	/	/
46	1080i 59 Hz	CEA	74,176	33,716	59,94	Y	/	/
47	1080i 50 Hz	CEA	74,25	28,125	50	Y	/	/
48	1080p 60 Hz	CEA	148,5	67,5	60	Y	/	/
49	1080p 50 Hz	CEA	148,5	56,25	50	Y	/	/
50	1080p 30 Hz	CEA	74,25	33,75	30	Y	/	/
51	1080p 29 Hz	CEA	74,176	33,716	29,97	Y	/	/
52	1080p 25 Hz	CEA	74,25	28,125	25	Y	/	/
53	1080p 24 Hz	CEA	74,25	27	24	Y	/	/
54	1080p 23 Hz	CEA	74,176	26,973	23,976	Y	/	/
55	3840*2160 60 Hz	CEA	594	135	60	Y	/	Y
56	3840*2160 50 Hz	CEA	594	112,5	50	Y	/	Y
57	3840*2160 30 Hz	CEA	297	67,5	29,97	Y	/	Y
58	3840*2160 25 Hz	CEA	297	56,25	25	Y	/	Y
59	3840*2160 24 Hz	CEA	297	54	23,982	Y	/	Y

# Kapitel 08

## Anhang

### Kostenpflichtige Inanspruchnahme von Serviceleistungen (Kosten für die Kunden)

 Wenn Serviceleistungen in Anspruch genommen werden, stellen wir den Besuch eines Servicetechnikers trotz bestehender Gewährleistung in folgenden Fällen möglicherweise in Rechnung.

#### Kein Gerätedefekt

Reinigung, Anpassung, Erklärung, Neuinstallation o. ä. des Geräts

- Ein Servicetechniker wird gebeten, die Verwendung des Geräts zu erklären oder die Optionen anzupassen, ohne das Gerät zu zerlegen.
- Ein Defekt wird durch äußere Einflüsse verursacht (Internet, Antenne, drahtgebundene Signale usw.).
- Ein Gerät wird neu installiert oder zusätzliche Geräte werden angeschlossen, nachdem das gekaufte Gerät zum ersten Mal installiert wurde.
- Ein Gerät wird neu installiert, um es woanders aufzustellen oder an einen anderen Wohnort umzuziehen.
- Der Kunde benötigt eine Anleitung zur Verwendung eines Geräts eines anderen Herstellers.
- Der Kunde benötigt eine Anleitung zur Verwendung des Netzwerks oder eines Programms eines anderen Herstellers.
- Der Kunde möchte, dass auf dem Gerät Software installiert und das Gerät eingerichtet wird.
- Ein Servicetechniker beseitigt/säubert Staub oder Fremdkörper innerhalb des Geräts.
- Der Kunde möchte nach dem Homeshopping- oder Online-Kauf noch zusätzlich die Installation.

### Ein Schaden am Gerät, der auf einen Kundenfehler zurückzuführen ist

Schaden am Gerät durch falsche Bedienung durch den Kunden oder fehlerhafte Reparatur.

Wenn ein Schaden am Gerät verursacht wird durch:

- Einwirkung von außen oder fallen lassen
- Verwendung von Zubehör oder separat gekauftem Gerät, das nicht von Samsung freigegeben ist
- Reparatur durch eine Person, die kein Techniker eines Outsourcing-Serviceunternehmens oder Partners von Samsung Electronics Co., Ltd. ist.
- Umbau oder Reparatur des Geräts durch den Kunden
- Verwendung mit falscher Spannung oder nicht zugelassenen elektrischen Anschlüssen
- Nichtbeachtung der Warnhinweise im Benutzerhandbuch

#### Andere

- Das Gerät fällt aufgrund einer Naturkatastrophe aus (Z. B. Blitzschlag, Feuer, Erdbeben, Hochwasserschäden usw.).
  - Die Verbrauchskomponenten sind aufgebraucht. (Batterie, Toner, Leuchtstofflampen, Tonköpfe, Vibrator, Lampe, Filter, Bänder usw.)
-  Wenn der Kunde einen Service anfordert, obwohl das Gerät nicht defekt ist, wird möglicherweise eine Servicegebühr berechnet. Lesen Sie daher zunächst das Benutzerhandbuch.

---

## Vermeidung des Einbrennens von Nachbildern

### Was geschieht beim Einbrennen von Nachbildern?

Wenn der Bildschirm normal betrieben wird, sollten sich keine Nachbilder einbrennen können. Als normaler Betrieb versteht man den kontinuierlichen Wechsel von Bildmustern. Wenn der Bildschirm jedoch ein Standbild über einen längeren Zeitraum anzeigt, kann zwischen den Elektroden in den Pixeln, die das Flüssigkristall steuern, eine leichte Spannungsdifferenz entstehen.

Mit der Zeit steigt die Spannungsdifferenz zwischen diesen Elektroden weiter an und verringert so das Flüssigkristall. In diesem Fall kann beim Wechsel der Bilder das vorherige Bild als Nachbild auf dem Bildschirm zurückbleiben.

-  Diese Information ist eine Anleitung, um das Einbrennen von Nachbildern zu vermeiden. Das Anzeigen eines Standbilds über einen längeren Zeitraum kann zum Einbrennen von Nachbildern führen. Dieses Problem ist nicht in der Gewährleistung enthalten.

### Empfohlene Präventionsmaßnahmen

Das Anzeigen eines Standbilds über einen längeren Zeitraum kann zum Einbrennen von Nachbildern oder zu Flecken führen. Schalten Sie das Gerät aus, wenn es über einen längeren Zeitraum nicht verwendet wird, aktivieren Sie den Energiesparmodus oder stellen Sie einen bewegten Bildschirmschoner ein.

## HDMI-Lizenznotiz



Die Begriffe HDMI und HDMI High-Definition Multimedia Interface sowie das HDMI-Logo sind Marken oder eingetragene Marken von HDMI Licensing Inc. in den USA und anderen Ländern.

---

### Hinweis zur Open Source-Lizenz

Das in diesem Gerät genutzte Open Source ist auf folgender Webseite zu finden (<https://opensource.samsung.com>).

---

---

## „Low Blue Light“

„Low Blue Light“ (Softwarelösung) filtert blaues Licht heraus, um Ihre Augen zu schützen, indem es die Menge des blauen Lichts anpasst:

- 1 So öffnen Sie die Einstellungen für blaues Licht: Wischen Sie auf dem Startbildschirm des Geräts von unten nach oben
- 2 Die Funktion für niedriges blaues Licht liegt in der Mitte von **Allgemeine Einstellungen** und wird **Eye Care** genannt.
- 3 Tippen Sie auf **Eye Care**, um das schwache blaue Licht zu aktivieren/deaktivieren.

## Tipps für die Augengesundheit

Augenübungen können helfen, die Belastung der Augen zu minimieren. Rollen Sie Ihre Augen langsam nach oben, unten, links und rechts. Wiederholen Sie dies so oft wie nötig.

Wenn Sie längere Zeit auf den Bildschirm schauen, sollten Sie regelmäßig Pausen einlegen. Kurze Pausen von mindestens 10 Minuten werden nach einer (1) Stunde ununterbrochener Betrachtung empfohlen.

In den Pausen können Sie die Überanstrengung und Trockenheit der Augen weiter reduzieren, indem Sie sich 10–15 Sekunden lang auf weiter entfernte Objekte konzentrieren und dann 10–15 Sekunden lang etwas aus der Nähe betrachten. Wiederholen Sie dies bis zu 10 Mal.

Diese Übung verringert das Risiko, dass Ihre Augen nach längerer Computerarbeit beim Fokussieren „blockieren“.

## ENERGY STAR

ENERGY STAR ist ein freiwilliges Programm der U.S. Environmental Protection Agency, das Unternehmen und Privatpersonen hilft, Geld zu sparen und unser Klima durch hervorragende Energieeffizienz zu schützen. Geräte, die mit dem ENERGY STAR ausgezeichnet sind, vermeiden Treibhausgasemissionen, indem sie strenge Energieeffizienzkriterien oder -anforderungen der U.S. Environmental Protection Agency erfüllen. Das folgende Logo erscheint auf allen ENERGY STAR-zertifizierten Modellen:

Dieses Gerät qualifiziert sich für den ENERGY STAR in der Einstellung „Standardmodus“. Dies ist die Einstellung, in der Stromeinsparungen erzielt werden. Wenn Sie die Bildeinstellungen im Standardmodus ändern oder andere Funktionen aktivieren, erhöht sich der Stromverbrauch, der die für die ENERGY STAR-Einstufung erforderlichen Grenzwerte überschreiten könnte. Auf [EnergyStar.gov](http://EnergyStar.gov) finden Sie weitere Informationen über

